

Conceptronic CH3SNAS
Snelstart handleiding

**Hartelijk gefeliciteerd met de aanschaf van uw
Conceptronic Grab'n'GO Media Store.**

In de bijgaande Snelstart handleiding wordt stap voor stap uitgelegd hoe u de Conceptronic Grab'n'GO Media Store kunt instellen en gebruiken.

In geval van problemen adviseren wij u onze **support-site** te bezoeken (ga naar: www.conceptronic.net en klik op 'Support'). Hier vindt u een database met veelgestelde vragen waar u waarschijnlijk de oplossing voor uw probleem kunt vinden.

Heeft u andere vragen over uw product die u niet op de website kunt vinden, neem dan contact met ons op via e-mail: support@conceptronic.net.

Voor meer informatie over Conceptronic producten kunt u terecht op de Conceptronic website: www.conceptronic.net.

De software configuratie beschreven in deze handleiding kan afwijken op uw computer. Dit is afhankelijk van het besturingssysteem dat u gebruikt.

1 Pakket Inhoud

De volgende onderdelen dienen aanwezig te zijn in de verpakking van de Conceptronic Conceptronic CH3SNAS:

- Conceptronic CH3SNAS
- Spanningsadapter voor de CH3SNAS (5v, 3A & 12v, 3A)
- Netwerk Kabel
- "Cable hook" voor de CH3SNAS
- Deze meertalige Snelstart handleiding
- CD-ROM met software

Let op: Deze snelstart handleiding beschrijft alleen de basis hoe u de CH3SNAS werkend kunt krijgen in uw netwerkomgeving. Voor meer gedetailleerde functies en uitleg, zie de Engelstalige Gebruikershandleiding op de meegeleverde CD-ROM.

NEDERLANDS

2 Uitleg van de CH3SNAS

Vooraanzicht

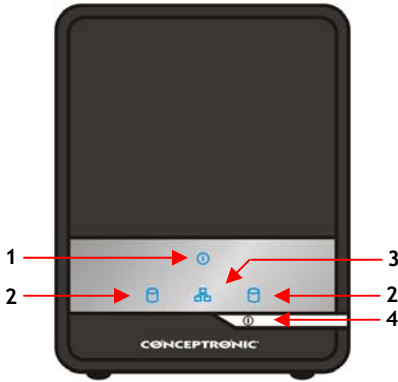

Achteraanzicht

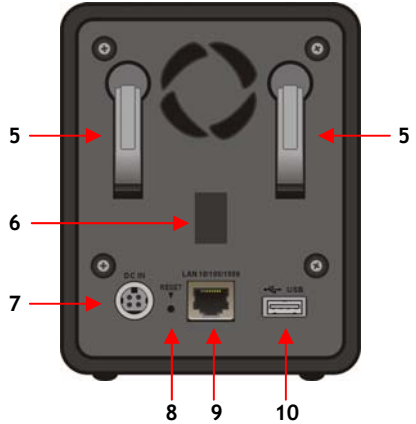

Nr	Beschrijving	Uitleg
1.	Power LED	De Power LED licht blauw op als het apparaat is ingeschakeld.
2.	HDD1/2 LED	De HDD LED's lichten blauw op als de harde schijven inactief zijn. Bij knipperende blauwe LED's wordt er data gelezen/geschreven. De HDD LED's lichten Oranje op als de harde schijf/schijven een probleem hebben.
3.	LAN LED	De LAN LED licht blauw op als de CH3SNAS een netwerkverbinding heeft. Als de LAN LED knippert ontvangt/verzendt de CH3SNAS data over het netwerk.
4.	Power Knop	Druk eenmaal om het apparaat in te schakelen. Houdt de knop 5 seconden ingedrukt om het apparaat uit te schakelen.
5.	HDD Hendel(s)	Gebruik de HDD hendel(s) om een harde schijf uit het apparaat te verwijderen. De voorzijde van het apparaat moet eerst verwijderd worden voordat u de schijven kunt verwijderen uit de CH3SNAS.
6.	"Cable Hook" aansluiting	Verwijder het rubberen kapje om de "Cable Hook" vast te kunnen maken. De "Cable Hook" zet de stroomkabel vast zodat deze niet per ongeluk uit het apparaat getrokken kan worden.
7.	Stroom-aansluiting	Sluit de meegeleverde adapter hierop aan.
8.	Reset Knop	Houdt de Reset knop 5 seconden ingedrukt om de standaard fabriekswaarden te laden in de CH3SNAS.
9.	LAN Poort	Sluit de CH3SNAS aan op een lokaal netwerk via een LAN kabel.
10.	USB Poort	Aansluiting voor een USB printer.

NEDERLANDS

3 Hardware Installatie

3.1 De HDD(s) installeren

- 1) Schuif het voorpaneel naar boven en verwijder deze van de CH3SNAS om bij de harde schijf aansluitingen te komen.
- 2) Plaats 1 of 2 SATA 3,5" harde schijven in de beschikbare aansluitingen totdat deze stevig in het apparaat zitten.

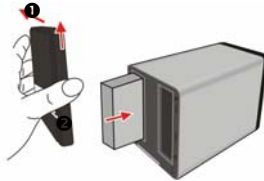

- 3) Plaats het voorpaneel terug op de CH3SNAS.

3.2 Kabels aansluiten

- 1) Sluit de meegeleverde adapter aan op de stroom-aansluiting aan de achterzijde van de CH3SNAS. Verbind deze vervolgens met een vrij stopcontact.

Let op: U kunt de meegeleverde "Cable Hook" gebruiken om de stroomkabel op de achterzijde van de CH3SNAS vast te zetten.

- 2) Sluit de meegeleverde LAN kabel aan op de LAN poort aan de achterzijde van de CH3SNAS en verbind deze met uw netwerk of verbind deze direct met een computer.



Let op: Wij adviseren om de CH3SNAS aan te sluiten op een router met DHCP server voor een eenvoudige configuratie. Als u de CH3SNAS direct op een PC aansluit dient u een statisch IP adres in te stellen op uw PC om de CH3SNAS te kunnen configureren. Zie pagina 10 van de CD-ROM handleiding voor het instellen van een statisch IP adres op uw computer.

NEDERLANDS

4 De CH3SNAS configureren

Easy Search applicatie

Op de CD-ROM is de **Easy Search** applicatie aanwezig die het eenvoudiger maakt om de CH3SNAS te benaderen en te configureren. Via de **Easy Search** applicatie kunt u eenvoudig verbindingen met de CH3SNAS opzetten.

4.1 De Easy Search applicatie gebruiken

1. Plaats de CD-ROM in uw CD-ROM speler. Het Autorun Menu zal automatisch verschijnen. Als het Autorun Menu niet getoond wordt, ga dan naar "Mijn Computer" en dubbelklik op de CD-ROM speler om het Autorun Menu te starten.
2. Selecteer de CH3SNAS Storage Server in het Autorun menu.



3. Selecteer de optie "Start Easy Search Utility".

De Easy Search applicatie zal gestart worden.

NEDERLANDS

Let op: Als u gebruikt maakt van Windows XP SP2 of een nieuwer besturingssysteem kan de firewall de onderstaande melding geven. Voor een correcte werking van de Easy Search applicatie dient u deze toe te staan in de firewall.



Als de Easy Search applicatie is gestart zal deze automatisch zoeken naar Storage Servers in uw netwerk. De gevonden servers zullen getoond worden in het "Search Server" scherm.

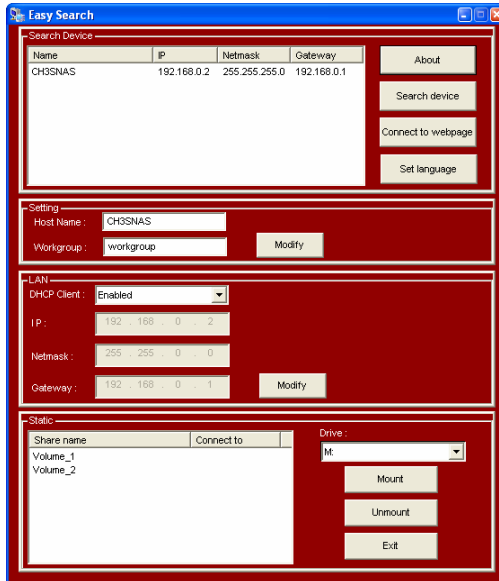

NEDERLANDS

Let op: Als er geen servers in uw netwerk gevonden worden kunt u op **“Search Device”** klikken om opnieuw te zoeken naar aanwezige apparaten. Als u vervolgens nog geen apparaten kunt vinden dient u de aansluiting van de CH3SNAS op uw netwerk te controleren en of het apparaat is ingeschakeld.

Wanneer de CH3SNAS is gevonden kunt u deze selecteren in het **“Search Device”** scherm. De basis netwerk instellingen zullen vervolgens getoond worden:

Settings sectie:

De **“Host Name”** is de naam van het apparaat zoals deze in uw netwerkgeving getoond zal worden. De **“Workgroup”** is de werkgroep waarin het apparaat zich bevindt. U kunt de instellingen wijzigen naar uw voorkeursinstellingen en op **“Modify”** klikken om de instellingen op te slaan.

LAN sectie:

De LAN sectie van de Easy Search applicatie toont de IP configuratie van het apparaat. Als u een actieve DHCP server in uw netwerk heeft (bijv. Een router) zal de CH3SNAS automatisch een IP adres van deze DHCP server verkrijgen.

U kunt de standaard instellingen gebruiken, of deze wijzigen aan uw voorkeursinstellingen. Klik vervolgens op **“Modify”** om de instellingen op te slaan.

Let op: De configuratie-opties van de **“Settings”** en **“LAN”** secties kunnen ook in de Web Configuratie gewijzigd worden, beschreven in hoofdstuk 4.4.

Static sectie:

De Static sectie toont de gedeelde mappen op de CH3SNAS en geeft u de mogelijkheid om deze makkelijk te koppelen aan uw computer.

Let op: U dient de CH3SNAS eerst te configureren voordat u gedeelde mappen met uw computer kunt koppelen. Volg de stappen in hoofdstuk 4.3 voor de configuratie van de CH3SNAS voordat u de gedeelde mappen gaat koppelen met uw computer!

NEDERLANDS

4.2 CH3SNAS Web Configuratie

De Web Configuratie van de CH3SNAS kunt u op 2 manieren benaderen:

- 1) Klik op de “Connect to webpage” knop in de Easy Search applicatie.
- 2) Start een Web browser en voer het standaard IP adres “192.168.0.2” als URL in bij de adresbalk en druk op [Enter].

Voer de gebruikersnaam en het wachtwoord in en klik op de “Configuration” knop om de SETUP pagina van de Web configuratie te openen. (Alleen de beheerder “admin” kan wijzigingen aanbrengen in de configuratie-instellingen.)

De standaard login is : **admin** (geen wachtwoord benodigd).

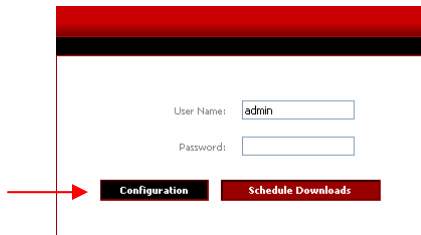

The image shows a web browser window with a red header and a black sub-header. Below the header, there are two input fields: "User Name:" with "admin" entered, and "Password:". At the bottom, there are two buttons: "Configuration" (highlighted with a red arrow) and "Schedule Downloads".

Let op: Uw computer dient in hetzelfde subnetmasker als de CH3SNAS te staan. Als het subnetmasker van de CH3SNAS anders is dan uw computer kunt u niet communiceren met het apparaat.

NEDERLANDS

4.3 Eenmalige HDD Configuratie

Wanneer u voor de eerste keer inlogt op de CH3SNAS zal u gevraagd worden om de configuratie van de harde schijven te kiezen en te formatteren. De volgende 4 opties zijn mogelijk: "Standard", "JBOD", "RAID 0" en "RAID 1".

- Standard** = Elke schijf is een eigen volume.
- JBOD** = Beide schijven worden lineair gekoppeld om 1 volume te creëren.
- RAID 0** = Maakt Data Striping mogelijk (Maximale performance).
- RAID 1** = Maakt Data Mirroring over beide schijven mogelijk (Maximale backup veiligheid).

1. Kies uw gewenste HDD instelling door te kiezen uit "Standard", "JBOD", "RAID 0" of "RAID 1".

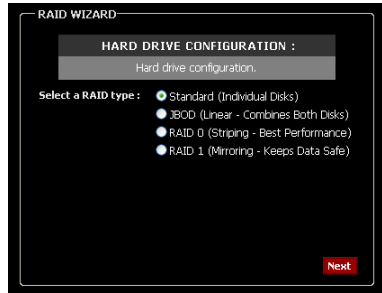

2. Er zal een waarschuwing getoond worden dat de schijven worden geformatteerd en alle data gewist zal worden. Klik op "OK" om door te gaan.

Let op: Als u gekozen heeft voor "RAID 0" of "RAID 1" dient u in te stellen hoeveel ruimte u aan de RAID configuratie wilt toewijzen.

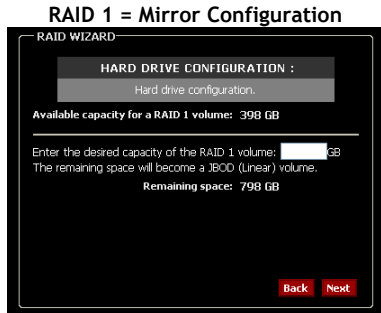
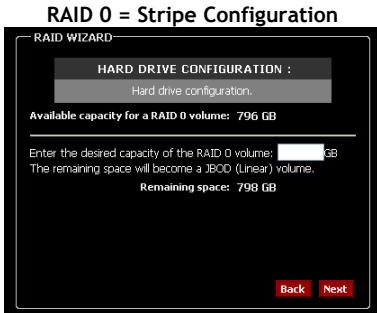

NEDERLANDS

3. BELANGRIJK!

Het formatteren van de harde schijven kan enige tijd duren, afhankelijk van de capaciteit en de gekozen configuratie. Ontkoppel de CH3SNAS niet of schakel deze niet uit tijdens het formatteren!

Als het formatteringsproces gereed is, zal dit gemeld worden. Klik op "Restart" om de CH3SNAS te herstarten. Als de herstart is voltooid kunt u verder met de configuratie van het apparaat.

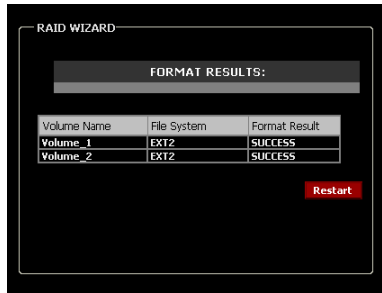

Let op: Als de harde schijven in de CH3SNAS zijn geformatteerd zal het apparaat automatisch een gedeelde map (of 2 gedeelde mappen als "Standard" is gekozen tijdens het formatteren) aanmaken welke toegankelijk is voor alle gebruikers in uw netwerk.

Om toegang tot de CH3SNAS opslag te beperken dient u gebruikers aan te maken en de rechten van de gedeelde mappen te wijzigen. Meer informatie over "Users", "Groups" en "Network Access" kunt u vinden in de handleiding op de CD-ROM.

Let op: Ontkoppel de harde schijven in de CH3SNAS niet als het apparaat is ingeschakeld! Hierdoor kan data-verlies optreden!

NEDERLANDS

4.4 Wizard Configuratie

Als de configuratie van de harde schijven gereed is en de CH3SNAS opnieuw is gestart, kunt u verder gaan met de Web Configuratie van het apparaat.

In de configuratie van de CH3SNAS vindt u een Setup Wizard die de mogelijkheid biedt om snel de basis-instellingen van de CH3SNAS in te stellen.

1. Klik op de knop “Run Wizard”.
2. Het welkomsscherm toont de 5 stappen van de Wizard. Klik op “Next” om door te gaan.

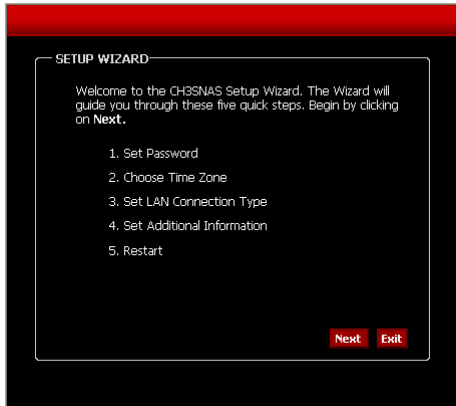

3. Het is aanbevolen om een **admin** wachtwoord in te stellen. Voer het wachtwoord 2x in in de hiervoor aangegeven vakken.
4. Klik op “Next” om door te gaan.

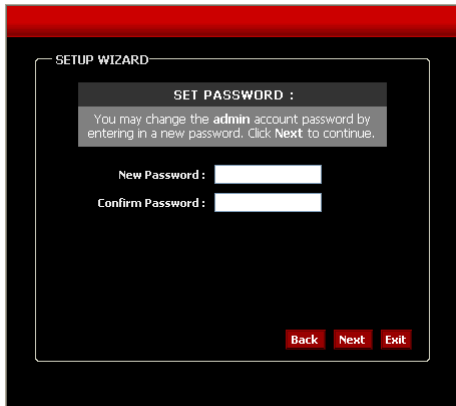

NEDERLANDS

5. Voor systeembeheer is het aanbevolen om de juiste datum en tijd in te stellen om zo een juiste tijdsaanduiding op de logbestanden te hebben. Kies de juiste Tijdzone in het menu.
6. Klik op "Next" om door te gaan.

7. Configureer de LAN instellingen volgens uw voorkeursinstellingen of behoud de standaard instellingen.
8. Klik op "Next" om door te gaan.

SETUP WIZARD

CHOOSE TIME ZONE:
Select the appropriate time zone for your location and click **Next** to continue.

(GMT+01:00) Amsterdam, Berlin, Bern, Rome

Daylight Saving Time : EU

Back Next Exit

SETUP WIZARD

SELECT LAN CONNECTION TYPE:
Select your connection type and fill out the IP information if necessary. Click **Next** to continue.

DHCP Client Static IP

IP Address : 192.168.0.2

Subnet Mask : 255.255.255.0

Gateway IP Address : 192.168.0.1

DNS1 :

DNS2 :

Back Next Exit

NEDERLANDS

9. Wijzig de Werkgroep, Apparaatnaam en Beschrijving naar uw voorkeursinstellingen of behoud de standaard instellingen.
10. Klik op “Next” om door te gaan.
11. Als u klaar bent met de configuratie klikt u op “Restart” om de instellingen op te slaan en de CH3SNAS opnieuw te starten. Klik op “Back” als u nog wijzigingen wilt maken in de Wizard configuratie.



The screenshot shows a black window titled 'SETUP WIZARD'. Inside, a grey box contains the text: 'Set Additional Information: Enter your Workgroup, Name, and Description for the Conceptronic CH3SNAS if necessary. Otherwise you may accept the default values and click Next to continue.' Below this are three input fields: 'Workgroup:' with the value 'workgroup', 'Name:' with the value 'CH3SNAS', and 'Description:' with the value 'Grab'n'GO Media Store'. At the bottom right are three red buttons: 'Back', 'Next', and 'Exit'.



The screenshot shows a black window titled 'SETUP WIZARD'. Inside, a grey box contains the text: 'SETUP COMPLETED: The Setup Wizard is complete. Click Back to make any changes. Click Restart to save the current settings and restart the Conceptronic CH3SNAS.' At the bottom right are three red buttons: 'Back', 'Restart', and 'Exit'.

Let op: Na het herstarten zal het login-scherm opnieuw getoond worden. U kunt de Web Configuratie openen door in te loggen met uw nieuwe administrator wachtwoord.

NEDERLANDS

4.5 UPnP AV Server Configuratie

De CH3SNAS kan gebruikt worden als UPnP AV Media Server om multimedia bestanden aan te bieden aan uw UPnP AV Media Cliënt, zoals een computer met Windows XP, Windows Vista of de Conceptronic C54WMP (Wireless Media Player).

De optie UPnP AV dient ingeschakeld te worden in de configuratie voordat de CH3SNAS benaderd kan worden door een UPnP AV Media Cliënt.

- 1) Als u in de Web Configuratie bent, klikt u op **“Advanced”** en kiest u voor de optie **“UPnP AV Server”** aan de linkerkant van het scherm.

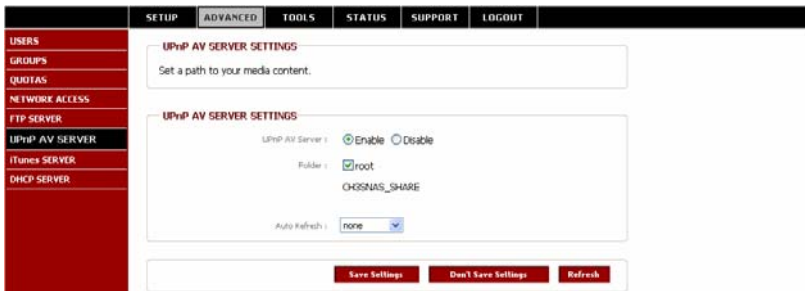

- 2) Zet de optie **“UPnP AV Server”** op **“Enable”**.
- 3) Specificeer de map waar de mediabestanden gevonden kunnen worden. Als u media bestanden heeft staan in verschillende mappen op de CH3SNAS kunt u ook kiezen voor de optie **“root”**. Als deze optie is geselecteerd zal de CH3SNAS volledig doorzocht worden op mediabestanden.
- 4) Kies een **“Auto Refresh”** tijd. De CH3SNAS zal automatisch de mediabestanden opnieuw indexeren als deze optie is gekozen en geconfigureerd.

Let op: Als u geen **“Auto Refresh”** tijd opgeeft, dient u de media index van de CH3SNAS handmatig te verversen met de **“Refresh”** knop als u nieuwe mediabestanden op het apparaat heeft gezet.

- 5) Wanneer bovenstaande opties zijn ingesteld, kunt u op **“Save Settings”** klikken om de instellingen op te slaan.

Let op: De CH3SNAS heeft ondersteuning voor 'm3u' speellijsten, maar met een limiet van 256 nummers per speellijst. Als een 'm3u' bestand meer dan 256 nummers bevat zullen alleen de eerste 256 nummers afspeelbaar zijn via een UPnP AV Cliënt.

NEDERLANDS

5 Download Scheduler

De CH3SNAS kan gebruikt worden voor het downloaden van bestanden of het automatisch maken van een back-up via het internet of binnen uw netwerk.

Als u in de Web Configuratie bent, klikt u op "LOGOUT" om de configuratie te sluiten. Het loginscherm voor de CH3SNAS zal getoond worden.

Als u nog niet ingelogd bent, klikt u op de "Connect to webpage" knop in de Easy Search applicatie of opent u de web browser en voert u het standaard IP adres "192.168.0.20" in bij de adresbalk, waarna u op [Enter] drukt.

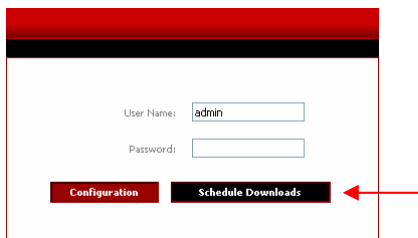

Voer uw gebruikersnaam en wachtwoord in en klik op "Schedule Downloads" om de download Scheduler van de CH3SNAS te openen. De standaard login is: **admin** (geen wachtwoord benodigd).

Let op: Als de beheerder gebruikers heeft aangemaakt op de CH3SNAS kunnen deze gebruikers inloggen op de Download Scheduler met hun eigen gebruikersnaam en wachtwoord.

Het hoofdmenu van de Download Scheduler zal getoond worden.

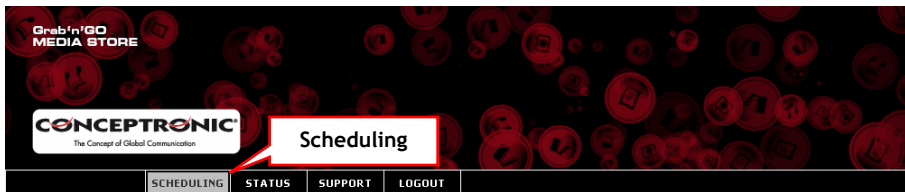

Selecteer de optie "Scheduling" in het hoofdmenu van de Download Scheduler.

NEDERLANDS

De Scheduling configuratie, zoals hieronder afgebeeld, zal getoond worden:

SCHEDULING SETTINGS
Schedule downloads of files and folders from an FTP server, web server, or local network share.

SCHEDULING SETTINGS

Login Method : Account Anonymouse
User Name :
Password :

Type :

URL :

Save To :

When : Date : 02 / 27 / 2007
Time : 14 : 40

Recurring Backup :
 Incremental Backup (Only for local backup)

SCHEDULE LIST

Status	Download Path	Save To	Time	Del
--------	---------------	---------	------	-----

Om bestanden via de Download Scheduler te downloaden dient u diverse instellingen te maken:

1. Kies de Login Methode. Als u downloadt van een HTTP server of een anonieme FTP server is dit niet benodigd. Kies voor **"Anonymous"**.
Als u downloadt van een FTP server welke een gebruikersnaam en wachtwoord vereist, kies dan voor **"Account"** en voer de **"User Name"** en **"Password"** in.
2. Kies het type download. Als u een enkel bestand wilt downloaden kiest u voor **"File"**. Om een backup te maken van een complete gedeelde map in uw netwerk kiest u voor **"Folder"**.
3. Voer het adres (URL) in van de download locatie of van de gedeelde map in uw netwerk. U kunt ook een back-up maken van een schijf of map in de CH3SNAS naar

NEDERLANDS

een andere schijf of map in de CH3SNAS. Klik op de knop "Local" om de lokale bronmap te selecteren.

4. Kies een locatie op de CH3SNAS voor de te downloaden bestanden. Gebruik de "Browse" knop om te bladeren naar een doelmap op de CH3SNAS.
5. Kies een tijd wanneer u de download wilt starten. In plaats van een eenmalige download ("one time download") kunt u de download ook herhaald instellen ("Recurring Backup") om de download dagelijks, wekelijks of maandelijks op een tijdstip naar keuze te downloaden.

Als u een lokale back-up laat maken kunt u de optie "Incremental Backup" selecteren. Als deze optie is geselecteerd zal de CH3SNAS de bron en doel met elkaar vergelijken en alleen de nieuwere bestanden overschrijven. Dit versneld de back-up procedure van de CH3SNAS.

6. Klik op "Save Settings" om de ingestelde download op te slaan.

Scheduled Download Voorbeeld 1:

U heeft een computer in uw netwerk, genaamd "MyComputer" met een gedeelde map genaamd "Conceptronic_Files". De computer is beveiligd met een gebruikersnaam en wachtwoord, genaamd "Conceptronic". De back-up van deze map moet opgeslagen worden op de 2^e schijf van de CH3SNAS, in de map "Conceptronic_Backup". De ingestelde download moet elke zaterdag uitgevoerd worden om 20:30 uur.

Met de bovenstaande informatie zal de geconfigureerde download er als volgt uitzien:

SCHEDULING SETTINGS

Login Method : Account Anonymous

User Name

Password

Type :

URL :

Save To :

When : Date : / /

Time : :

Recurring Backup : :

Incremental Backup (Only for local backup)

NEDERLANDS

Scheduled Download Voorbeeld 2:

U wilt een bestand downloaden, genaamd "Driver.exe" welke geplaatst is op de website www.drivers.com. De gedownloade driver moet opgeslagen worden op de 1^e schijf van de CH3SNAS, in de map "Driver_Downloads". Het bestand moet gedownload worden op 5 Juni 2007, om 17:00 uur.

Met de bovenstaande informatie zal de geconfigureerde download er als volgt uitzien:

SCHEDULING SETTINGS

Login Method : Account Anonymous

User Name : *****

Password : *****

Type : File

URL :

Save To :

When : Date : 05 / 06 / 2007
Time : 17 : 00

Recurring Backup :

Incremental Backup (Only for local backup)

NEDERLANDS

6 De gedeelde CH3SNAS mappen met uw computer koppelen

Als de CH3SNAS geconfigureerd is kunt u de gedeelde mappen eenvoudig met uw computer koppelen om deze makkelijk te kunnen benaderen.

1. Start de Easy Search applicatie van de CD-ROM.
2. Als de applicatie gestart is kiest u de CH3SNAS in het "Search Device" scherm. Als de CH3SNAS niet getoond wordt, kunt u op "Search Device" klikken om opnieuw te scannen naar de CH3SNAS.
3. Als de CH3SNAS is geselecteerd, zullen de beschikbare mappen getoond worden in het "Static" gedeelte van de applicatie:

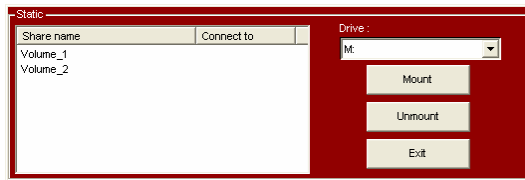

4. Selecteer de map die u wilt verbinden met uw computer.
5. Selecteer de stationsletter die u aan de gekozen map wilt toewijzen.
6. Klik op de "Mount" knop.

Let op: Als de gedeelde map is beveiligd met een gebruikersnaam en wachtwoord zult u een scherm zien die om deze informatie vraagt. Voer de gebruikersnaam en wachtwoord in voor de gekozen map en klik op "OK".

De gekozen map zal nu verbonden worden met de gekozen stationsletter. U kunt deze nu eenvoudig benaderen via Verkenner of "Mijn Computer".

Als u de verbonden map wilt verbreken kiest u de gekoppelde map uit de lijst met gedeelde mappen en klikt u op "Unmount". De gekoppelde map zal nu verdwijnen van uw computer.

De CH3SNAS is nu gereed voor gebruik!

NEDERLANDS

! Windows Vista Netwerk Notitie !

Het veiligheidsbeleid van Windows Vista wordt standaard niet ondersteund door de Samba software in de CH3SNAS.

Om binnen Windows Vista gebruik te kunnen maken van de gedeelde mappen dient u het veiligheidsbeleid van Windows Vista te wijzigen.

Het veiligheidsbeleid wijzigen:

1. Klik op "Start" -> "Alle Programma's" -> "Bureau Accessoires" -> "Uitvoeren".
2. Voer "secpol.msc" in en klik op "OK".
3. Sta toe dat Windows het beveiligingsbeleid opent door op "Doorgaan" te klikken.
4. Klik op "Lokaal Beleid" en kies voor "Beveiligingsopties".
5. Klik met de rechtermuisknop op "Netwerkbeveiliging: LAN Manager-verificatie niveau" en selecteer "Eigenschappen".
6. Wijzig de waarde "Alleen een NTLMv2-antwoord versturen" naar "LM&NTLM verzenden - gebruik NTLMv2-sessiebeveiliging indien onderhandeld".
7. Klik op "Toepassen" en "OK" en sluit het beveiligingsbeleid.
8. Herstart uw computer.

U kunt nu een gedeelde map met uw computer koppelen met onderstaande instructies:

1. Klik met de rechtermuisknop op "Computer" and kies "Netwerkverbinding maken...".
2. Selecteer de stationsletter die u wilt gebruiken (bijvoorbeeld "Z:").
3. Voer het pad in naar de map die u wilt koppelen (bijvoorbeeld "\\CH3SNAS\Volume_1").
4. Klik op "Andere gebruikersnaam" en voer de gebruikersnaam "Gast" (of een andere gebruikersnaam) in en het bijbehorende wachtwoord wat voor de gedeelde CH3NAS map is ingesteld.
5. Klik op "OK" en op "Voltooien".

De gedeelde CH3SNAS map is nu gekoppeld aan de gekozen stationsletter op uw computer.

ENGLISH

Conceptronic CH3SNAS Quick Installation Guide

Congratulations on the purchase of your Conceptronic Grab'n'GO Media Store.

The enclosed Hardware Installation Guide gives you a step-by-step explanation of how to install the Conceptronic Grab'n'GO Media Store.

When problems occur, we advise you to go to our **support-site** (go to www.conceptronic.net and click 'Support'). Here you will find the Frequently Asked Questions Database.

When you have other questions about your product and you cannot find it at our website, then contact us by e-mail: support@conceptronic.net

For more information about Conceptronic products, please visit the Conceptronic Web Site: www.conceptronic.net

The Software installation as described below, may be slightly different from the installation on your computer. This depends on the Windows version you are using.

1 Package Contents

The following items are present in the package of the Conceptronic CH3SNAS:

- Conceptronic CH3SNAS
- Power Adapter for CH3SNAS (5v, 1.5A & 12v, 1.5A)
- Network Cable
- Cable hook for CH3SNAS
- Multi Language Quick Installation Guide
- CD-ROM with software

Note: This Quick Installation Guide only explains the basics of the device to make it work in your network environment. For more detailed functions and explanation, please view the Full English Manual on the enclosed CD-ROM.

ENGLISH

2 The CH3SNAS Explained

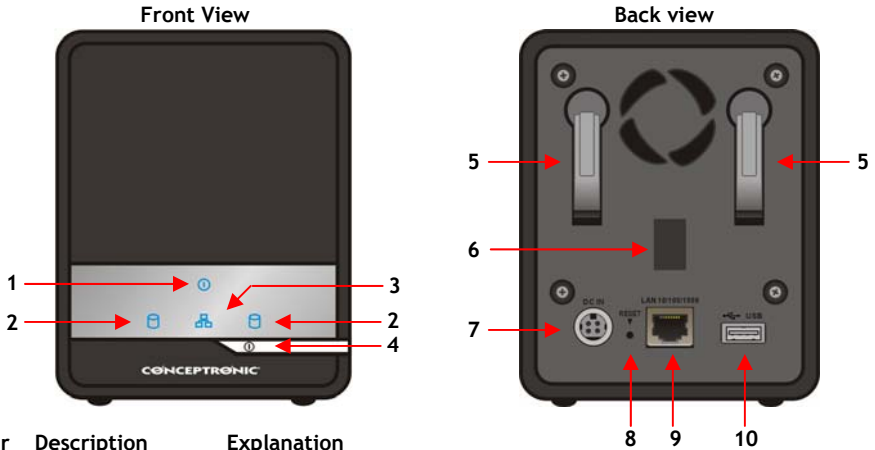

Nr	Description	Explanation
1.	Power LED	The steady Blue light indicates the server is powered on.
2.	HDD1/2 LED	The steady Blue light indicates the hard disk drive(s) is connected but inactive. When it blinks, the hard disk drive(s) is reading/writing data. The steady Orange light indicates the hard disk drive(s) failed.
3.	LAN LED	The steady Blue light confirms that the server has a good connection to your network. When it blinks, the storage server is receiving/transmitting data from/to the network.
4.	Power Button	Press once to power on. Press and hold the button for 5 seconds to power off.
5.	HDD Eject Lever	Use the lever(s) to eject the installed hard disk drive(s). The front panel must be removed before ejecting the hard disk drive(s).
6.	Cable Hook Slot	Remove the rubber pad to attach the Cable Hook. The Cable Hook will fix the power cable to avoid the accident.
7.	Power Connector	Connect the provided AC power adapter.
8.	Reset Button	Press and hold for 5 seconds to restore the default setting.
9.	LAN Port	Connect the server to the local network through the Ethernet cable.
10.	USB Port	Connect a USB printer.

ENGLISH

3 Hardware Installation

3.1 Installing the Harddisk(s)

- 1) Slide the front panel up and then pull it off the server to access the drive bays.
- 2) Insert 1 or 2 SATA 3.5" hard disk drives into the available drive bays until they are firmly connected to the SATA slot on the server.

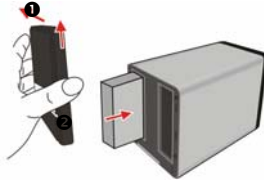

- 3) Replace the front panel onto the server.

3.2 Connecting the cables

- 1) Plug the AC power adapter to the DC power connector located on the server's rear panel, and then connect it to your local power supply.

Note: You can attach the provided Cable Hook to the slot to organize the connected cables on the rear panel of the server.

- 2) Plug an Ethernet cable to the LAN port located on the server's rear panel, and then connect it to the network or directly to a computer for configuration.



Note: We advise to connect the CH3SNAS to your DHCP enabled router for easy configuration. If you connect the device directly to your computer, or to a network without DHCP server, you need to setup a temporary static IP address for your computer to configure the CH3SNAS.

See page 10 of the Full Manual (CD-ROM) how to setup a static IP address.

ENGLISH

4 Configuring the CH3SNAS

Easy Search Utility

To access and manage the storage server easily, the convenient utility **Easy Search** is provided for you on the Installation CD. **Easy Search** is a tool that allows you to set up the storage server's connection.

4.1 How to use the Easy Search Utility

1. Insert the CD-ROM in your CD-ROM Drive. The Autorun should appear automatically. If the Autorun menu does not appear, navigate to "My Computer" and double-click on the CD-ROM drive to start the Autorun menu.
2. Select the CH3SNAS Storage Server from the Autorun menu.



3. Select "Start Easy Search Utility" from the menu.

The Easy Search Utility will start.

Note: If you are using Windows XP SP2 or higher, you can get a firewall notice like shown below. Allow the Easy Search Utility in the firewall for the correct function of the utility.

ENGLISH



When the Easy Search Utility is started, it will automatically search for Storage Servers in your network. The found servers are shown in the "Search Server" field.

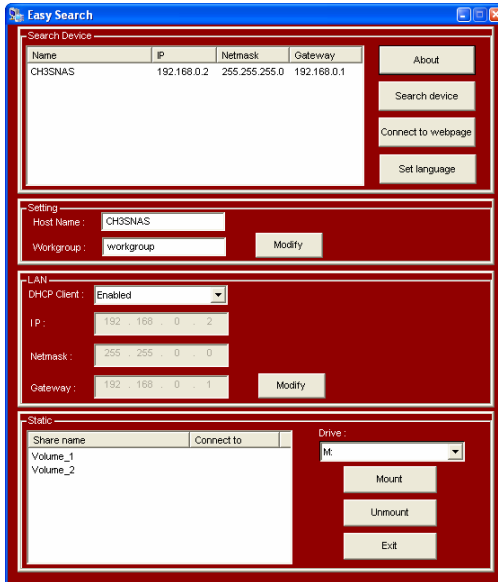

Note: If no servers are detected, click the "Search Device" button to re-scan your network. If there are still no results, check the connection of your CH3SNAS on the network and if the device is turned on.

ENGLISH

When your CH3SNAS is detected, you can select it from the “**Search Device**” section. The basic network configuration will be shown:

Settings section:

The “**Host Name**” is the name of the device which will be shown in your network environment. The “**Workgroup**” is the workgroup the device is working in. You can modify these settings to fit to your network settings and press “**Modify**” to save them.

LAN section:

The LAN section of the Easy Search Utility shows the current IP configuration of the device. If you have an active DHCP server in your network (e.g. a router), the CH3SNAS will automatically receive an IP address from the DHCP server. You can keep the current settings, or modify them to fit your network settings and press “**Modify**” to save them.

Note: You can change the configuration shown in the “**Settings**” and “**LAN**” field also in the Web configuration wizard, described in chapter 4.4

Static section:

The Static field shows the active shares on the CH3SNAS and allows you to easily mount them to your computer.

Note: Configuration of the CH3SNAS is required before you can mount your shares. Please continue to chapter 4.3 for the configuration of the CH3SNAS before you mount any shares on your computer!

4.2 CH3SNAS Web configuration

You can enter the Web configuration of the CH3SNAS in 2 ways:

- 1) Clicking the “**Connect to webpage**” button on the **Easy Search** control panel.
- 2) Opening the web browser and entering the default IP address “**192.168.0.2**” in the address bar and press [Enter].

Enter the username and password and click the “**Configuration**” button to enter the SETUP page of the Web Configuration Utility. (Only the administration user “admin” is allowed to change or modify the configuration settings.)
The default login is: **admin** (*no password is required*).

ENGLISH



Note: Your computer must be in the same subnet as the storage server. If the subnet of the storage server is different than your computer, you cannot communicate with the device.

4.3 First Time HDD Configuration

When logging into the storage server for the first time, you will be asked to choose a drive configuration and format the drives. There are four options: "Standard", "JBOD", "RAID 0" and "RAID 1".

- Standard** = Each drive is an unique volume.
- JBOD** = Combines both drives in a linear fashion to create 1 volume.
- RAID 0** = Provides data striping (Maximum performance).
- RAID 1** = Provides data mirroring over both disks (Maximum backup security).

1. When prompted, configure the HDD settings by selecting "Standard", "JBOD", "RAID 0" or "RAID 1".

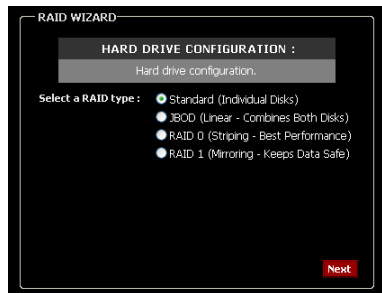

2. A warning message appears informing you that your drives will be formatted and all data erased. Click "OK" to continue.

Note: If you selected "RAID 0" or "RAID 1", you need to assign the disk space which will be used for the RAID configuration.

ENGLISH

RAID 0 = Stripe Configuration

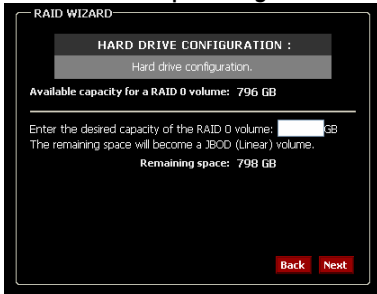

RAID 1 = Mirror Configuration

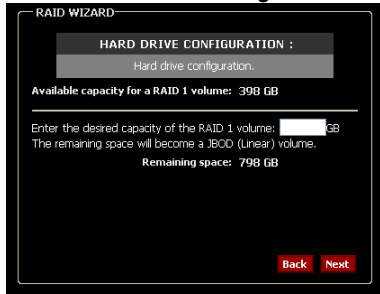

3. IMPORTANT!

The format of the Harddisk can take a while, depending on the chosen HDD configuration and the capacity of the Harddisk. Do not turn off or unplug the device during format!

You will be notified when the format is complete. Click "Restart" to restart the Storage Server. When the restart is complete, you can continue with the configuration of the Storage Server.

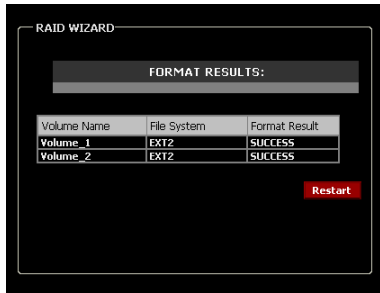

Note: When the Harddisk(s) in the CH3SNAS are formatted, the device automatically creates a share (or 2 shares when "standard" is selected during format) with access to all users in your network.

To limit the access to your CH3SNAS storage, you need to setup user accounts and adjust the shares access. See the User manual on the included CD-ROM for more information about "Users", "Groups" and "Network Access".

Note: Do not remove the Harddisk(s) from the CH3SNAS when the device is in use! This can cause data-loss!

ENGLISH

4.4 Wizard Configuration

When the Harddisk configuration is completed and the CH3SNAS is rebooted, you will enter the main menu of the Web configuration.

The CH3SNAS provides a setup wizard that allows you to quickly configure some of the basic device settings.

1. Click the button "Run Wizard".
2. The welcome screen lists five steps of the wizard. Click "Next" to continue.

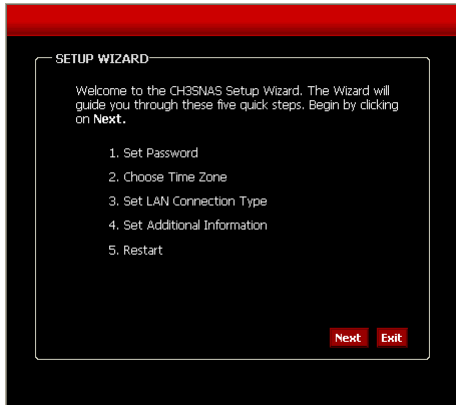

3. You are recommended to set an admin password here. Enter the new password and re-enter it for confirmation.
4. When completed, click "Next".

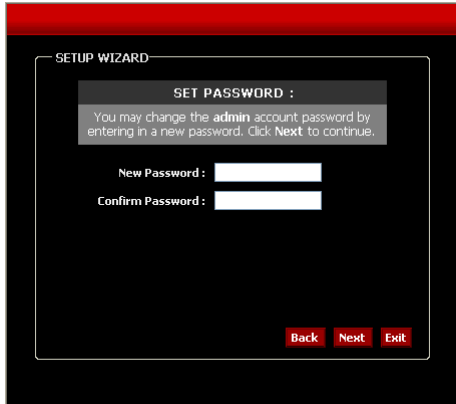

ENGLISH

5. For system management purpose, a correct time setting is critical to have accurate time stamps on the system logs. Set an appropriate Time Zone in this step.
6. When completed, click "Next".

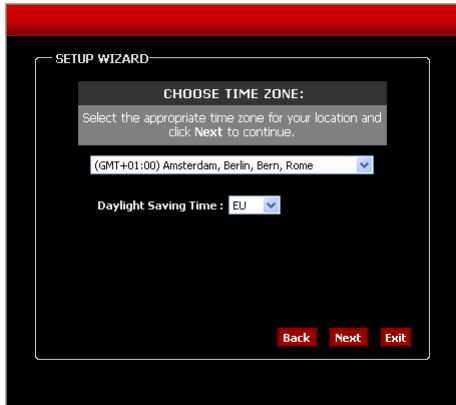

7. You can select the connection type and enter the LAN information, or keep the current settings.
8. When completed, click "Next".

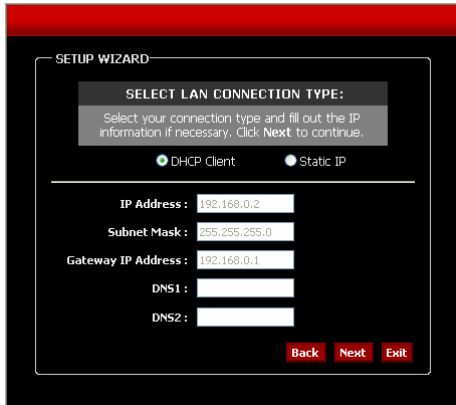

ENGLISH

9. Enter a workgroup, name, and description for the storage server, or leave the default values.
10. When completed, click “Next”.



SETUP WIZARD

Set Additional Information:

Enter your Workgroup, Name, and Description for the Conceptronic CH3SNAS if necessary. Otherwise you may accept the default values and click Next to continue.

Workgroup:

Name:

Description:

Back **Next** **Exit**

11. When completed, click “Restart” to restart the storage server and save the configuration, or click “Back” to go back the previous steps and change the settings.

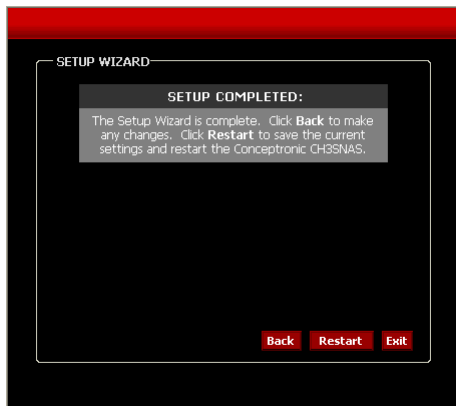

SETUP WIZARD

SETUP COMPLETED:

The Setup Wizard is complete. Click **Back** to make any changes. Click **Restart** to save the current settings and restart the Conceptronic CH3SNAS.

Back **Restart** **Exit**

Note: After restarting, the login window will appear again. You can enter the Web Configuration Utility with your new administrator password.

ENGLISH

4.5 UPnP AV Server Configuration

The CH3SNAS can be used as UPnP AV Media Server to provide multimedia files to your UPnP AV Media Client, like a computer running Windows XP, Windows Vista or the Conceptronic C54WMP (Wireless Media Player).

You need to enable this feature in the configuration before it can be used by any UPnP AV Media Client.

- 1) When you are in the configuration mode, click **“Advanced”** in the top menu and select the option **“UPnP AV Server”** on the left side of the configuration window.

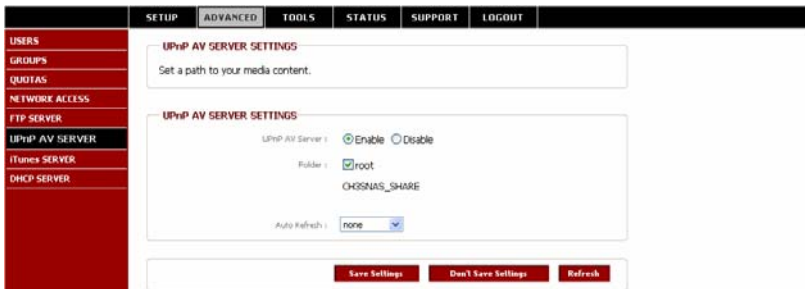

- 2) Set the option **“UPnP AV Server”** to **“Enable”**.
- 3) Specify the folder where your Media Files are located. If you have Media files in multiple folders of your CH3SNAS, you can also select **“root”** so the whole device will be scanned for Media Files.
- 4) Specify the **“Auto Refresh”** time. The CH3SNAS will automatically refresh the Media Content if this option is selected and configured.

Note: If you don't specify an Auto Refresh time, you need to manually refresh the index file of the CH3SNAS by clicking the **“Refresh”** button in the configuration.

- 5) When completed, click **“Save Settings”** to save the settings.

Note: The CH3SNAS supports 'm3u' play-list files, but with a limit of 256 songs per play-list. If an 'm3u' play-list contains more than 256 songs, only the first 256 songs will be indexed and can be used by an UPnP AV Client.

ENGLISH

5 Download Scheduler

The CH3SNAS can be used for downloading or making a backup of files from the internet or a computer in your network.

When you are in the configuration mode, click "LOGOUT" to exit the web configuration utility, and re-login the utility's download page by clicking the "Schedule Downloads" button on the login dialog box.

If you are not logged in, click the "Connect to webpage" button on the Easy Search control panel or open the web browser and enter the default IP address "192.168.0.20" in the address bar and press [Enter].



Enter the username and password and click the "Schedule Downloads" button to enter the Download Scheduler of the CH3SNAS.

The default login is: **admin** (no password is required).

Note: If the administrator has added users to the Storage Server configuration, the users can login to the Download Scheduler with their username and password.

The Main menu of Download Scheduler will be displayed.

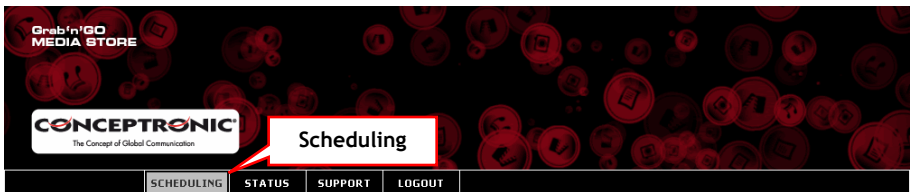

Select the option "Scheduling" in the main menu of the Download Scheduler.

ENGLISH

You will see the Scheduling configuration, as shown below:

SCHEDULING | **STATUS** | **SUPPORT** | **LOGOUT**

SCHEDULING SETTINGS
Schedule downloads of files and folders from an FTP server, web server, or local network share.

SCHEDULING SETTINGS

Login Method : Account Anonymous
User Name :
Password :
Type :
URL :
Save To :
When : Date : / /
Time : :

Recurring Backup : :
 Incremental Backup (Only for local backup)

SCHEDULE LIST

Status	Download Path	Save To	Time	Del
--------	---------------	---------	------	-----

To download files through the Download Scheduler, you need to setup some parameters:

1. Select the Login Method. If you are downloading from a HTTP server or an anonymous FTP server this is not needed. Select **"Anonymous"**.
If you are downloading from an account-based FTP server, select **"Account"** and enter the **"User Name"** and **"Password"**.
2. Select the type of download. If you want to download a single file, select **"File"**.
For the backup of a complete folder in your network, select **"Folder"**.
3. Enter the URL to the download location or the network share in your network.
You can also make a backup of 1 drive or folder in the CH3SNAS to another folder.
Use the button **"Local"** to select the local source folder.

ENGLISH

4. Select the location on the CH3SNAS for your download. Use the “Browse” button to select a target folder on your CH3SNAS.
5. Select the time you want to start the download.
Instead of a “one time download”, you can also define a “Recurring Backup” to download the content daily, weekly or monthly at a specific time.

If you have setup a local backup, you can enable the option “Incremental Backup”. Then this option is selected, the CH3SNAS will compare the contents of the source and destination and only overwrites if the source is newer than the destination. This will speed up the backup process of the CH3SNAS.

6. Click “Save Settings” to save the settings of the scheduled download.

Scheduled Download Example 1:

You have a computer in your network, called “MyComputer” with a share called “Conceptronic_Files”. The computer is protected with an account called “Conceptronic”, including a password. The backup must be stored on the 2nd disk of your CH3SNAS, in the folder “Conceptronic_Backup”. The scheduled download must occur weekly at Saturday, at 20:30h.

With the information above, the configured scheduled download should look like below:

SCHEDULING SETTINGS

Login Method : Account Anonymous

User Name :

Password :

Type :

URL :

Save To :

When : Date : / /

Time : :

Recurring Backup :

Incremental Backup (Only for local backup)

ENGLISH

Scheduled Download Example 2:

You want to schedule the download of a driver called "Driver.exe" which is hosted at www.drivers.com. The downloaded driver must be stored on the 1st disk of your CH3SNAS, in the folder "Driver_Downloads". The file must be downloaded on 5 June 2007, at 17:00h.

With the information above, the configured scheduled download should look like below:

SCHEDULING SETTINGS

Login Method : Account Anonymous

User Name :

Password :

Type :

URL :

Save To :

When : Date : / /
Time : :

Recurring Backup : :

Incremental Backup (Only for local backup)

ENGLISH

6 Connecting the CH3SNAS Shares on your computer

When you have configured the CH3SNAS, you can connect the shares to your computer for easy access through your explorer.

1. Run the Easy Search Utility from the CD-ROM.
2. When the utility is started, select the CH3SNAS in the “Search Device” field. If the CH3SNAS is not shown yet, click the “Search Device” button to rescan for the CH3SNAS.
3. When the CH3SNAS is selected, the available shares will be shown on the “Static” section of the utility:

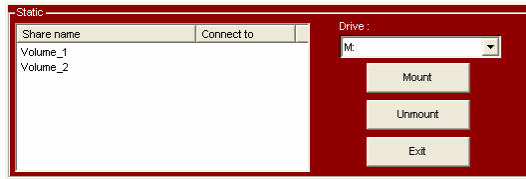

4. Select the share which you want to connect to your computer.
5. Select the drive letter that you want to assign to the selected share.
6. Click the “Mount” button.

Note: If you have a share which is protected by a username and password, you will see a window requesting the username and password. Enter the Username and Password and click “OK”.

The selected share is will now be connected to the selected drive letter. You can now easily access the share through Explorer or “My Computer”.

If you want to disconnect your share, select the share from the sharelist and click “Unmount”. The share will now be disconnected from your computer.

Your CH3SNAS is now ready to use!

! Windows Vista Network Note !

The security policies which are being used by Windows Vista are not supported by the Samba software in the CH3SNAS.

Therefore, to use file shares/folders of the CH3SNAS, you need to change this the security policies of Windows Vista.

Changing the security settings.

1. Click "**Start**" -> "**All Programs**" -> "**Accessories**" -> "**Run**".
2. Type "**secpol.msc**" and click "**OK**".
3. Allow Windows to open the Security Policies window by clicking "**Continue**".
4. Click "**Local Policies**" and choose "**Security options**".
5. Right click on "**Network security: LAN Manager authentication level**" and select "**Properties**".
6. Change the value "**Sent NTLMv2 response only**" to "**Send LM&NTLM - use NTLMv2 session security if negotiated**".
7. Click "**Apply**" and "**OK**" and close the Security Policies screen.
8. Reboot your computer.

You can now map a network drive to your computer with the steps below:

1. Right click on "**Computer**" and select "**Map network drive...**".
2. Select the drive letter you want to use (for example "**Z:**").
3. Type the folder which you want to map (for example "**\\CH3SNAS\Volume_1**").
4. Click "**Different user name**" and type the username "**Guest**" (or another username) and the password which is configured for the CH3SNAS share.
5. Click "**OK**" and Click "**Finish**".

Your CH3SNAS share is now mapped to a driveletter on your computer.

Guía de instalación rápida

Felicidades por la compra de su Servidor de almacenamiento Grab'n'GO de Conceptronic .

La guía de instalación del *hardware* adjunto le proporcionará una explicación detallada de cómo instalar el servidor de almacenamiento Grab'n'GO de Conceptronic.

En caso de que se produzcan problemas, le recomendamos que se dirija a la **página Web de Asistencia** (www.conceptronic.net) y haga clic en 'Asistencia', donde encontrará la Base de Datos con las Preguntas Frecuentes.

En caso de que tenga otras preguntas acerca de su producto y no obtenga respuesta en nuestra página Web, póngase en contacto con nosotros a través del correo electrónico: support@conceptronic.net

Si desea obtener más información acerca de los productos Conceptronic, visite la página Web de Conceptronic: www.conceptronic.net

La Instalación del *software* descrita más abajo, podría ser ligeramente diferente a la instalación en su ordenador, en función de la versión de Windows que esté utilizando.

1 Contenidos del paquete

En el paquete de Conceptronic CH3SNAS se incluyen los siguientes elementos:

- CH3SNAS de Conceptronic
- Adaptador eléctrico para CH3SNAS (5 V, 1,5 A y 12 V, 1,5 A)
- Cable de red
- Conector de cable para CH3SNAS
- Manual de instalación rápida en varios idiomas
- CD-ROM con *software*

Nota: Esta guía de instalación rápida tan sólo describe las características básicas del dispositivo para ponerlo en funcionamiento en su entorno de red. Si desea conocer otras funciones y obtener explicaciones más detalladas, deberá consultar el manual completo en inglés, incluido en el CD-ROM.

ESPAÑOL

2 Descripción de CH3SNAS



Nº	Descripción	Explicación
1.	LED de encendido	La luz azul fija indica que el servidor está encendido.
2.	LED de la unidad de disco duro 1/2	La luz azul fija indica que la(s) unidad(es) de disco duro está(n) conectada(s), aunque inactiva(s). Si parpadea, la(s) unidad(es) de disco duro estará(n) reproduciendo/grabando datos. La luz fija naranja indica que la(s) unidad(es) de disco duro falla(n).
3.	LED de LAN	La luz azul fija confirma que el servidor presenta una buena conexión para su red. Si parpadea, el servidor de almacenamiento está recibiendo/transmitiendo datos desde/hacia la red.
4.	Interruptor	Pulse una vez para encender. Mantenga pulsado durante 5 segundos para apagar.
5.	Palanca de expulsión de la unidad de disco duro	Utilice la(s) palanca(s) para expulsar la(s) unidad(es) instalada(s) de disco duro. La placa delantera deberá retirarse antes de expulsar la(s) unidad(es) de disco duro.

ESPAÑOL

6. **Ranura del conector del cable** Retire la almohadilla de goma para fijar el conector del cable. El conector del cable se fijará al cable eléctrico a fin de evitar accidentes.
 7. **Conector eléctrico** Conecte el adaptador eléctrico de CA que se incluye.
 8. **Botón de reinicio** Mantenga pulsado durante 5 segundos a fin de restaurar el configuración predefinida.
 9. **Puerto LAN** Conecte el servidor a la red local a través del cable de Ethernet.
 10. **Puerto USB** Conecte una impresora USB.
-

3 Instalación del *hardware*

3.1 Instalación del (de los) disco(s) duro(s)

- 1) Deslice la placa delantera hacia arriba y, a continuación, quítelo del servidor para acceder a compartimentos del disco duro.
- 2) Inserte 1 ó 2 unidad(es) de disco duro SATA 3.5" en los compartimentos disponibles del disco duro hasta que estén firmemente conectadas en la ranura SATA del servidor.

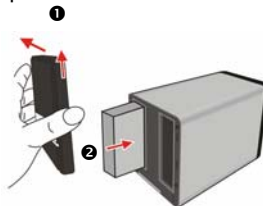

- 3) Vuelva a colocar la placa delantera en el servidor.

ESPAÑOL

3.2 Conexión de los cables

- 1) Enchufe el adaptador eléctrico de CA al conector eléctrico de CC situado en la placa trasera del servidor y, a continuación, conéctelo a su fuente de alimentación local.

Nota: Puede fijar el conector del cable que se incluye en la ranura a fin de organizar los cables conectados en la placa trasera del servidor.

- 2) Enchufe un cable de Ethernet al puerto LAN situado en la placa trasera del servidor y, a continuación, conéctelo a la red o directamente a un ordenador para la configuración.



Nota: Le recomendamos que conecte el CH3SNAS a su *router* DHCP habilitado a fin de configurarlo de forma más fácil. Si conecta el dispositivo directamente a su ordenador o a una red sin el servidor DHCP, necesitará configurar de forma temporal una dirección IP estática para su ordenador a fin de configurar su CH3SNAS.

Consulte la página 10 del manual completo (CD-ROM) para ver cómo configurar una dirección IP estática.

4 Configuración del CH3SNAS

Utilidad de búsqueda fácil (Easy search)

A fin de acceder y gestionar el servidor de almacenamiento fácilmente, en el CD de instalación se incluye la utilidad de búsqueda fácil. La **búsqueda fácil** es una herramienta que le permitirá configurar la conexión del servidor de almacenamiento.

ESPAÑOL

4.1 Cómo utilizar la utilidad de búsqueda fácil

1. Introduzca el CD-ROM en su unidad de CD-ROM. El disco se iniciará automáticamente. Si el menú de inicio automático no aparece, vaya a «Mi PC» y haga doble clic en la unidad de CD-ROM a fin de iniciar el menú de inicio automático.
2. Seleccione el servidor de almacenamiento de CH3SNAS del menú de inicio automático.



3. Seleccione «Iniciar la utilidad de búsqueda fácil» del menú.

Se iniciará la utilidad de búsqueda fácil.

Nota: Si utiliza Windows XP SP2 o una versión superior, quizás le aparezca una notificación de cortafuego tal y como se muestra a continuación. Desbloquee la utilidad de búsqueda fácil en el cortafuego a fin de que ésta funcione correctamente.



Cuando se inicie la utilidad de búsqueda fácil, ésta comenzará a buscar automáticamente los servidores de almacenamiento en su red. Los servidores encontrados se indican en el campo de «Búsqueda de servidor».



Nota: En caso de que no se detecte ningún servidor, haga clic en el botón de «Búsqueda de dispositivo» a fin de volver a explorar su red. En caso de que siga sin encontrarse resultados, compruebe la conexión de su CH3SNAS a la red y si el dispositivo está encendido.

ESPAÑOL

Cuando se detecte el CH3SNAS, podrá seleccionarlo de la sección «**Búsqueda de dispositivo**». Se mostrará la configuración de red básica:

Sección de configuraciones:

El **nombre del servidor** (Host Name) es el nombre del dispositivo que se mostrará en su entorno de red. El «**grupo de trabajo**» es el grupo de trabajo en el que el dispositivo está trabajando. Podrá modificar estas configuraciones para ajustarse a sus configuraciones de red y pulsar «**modificar**» para guardarlas.

Sección LAN:

La sección LAN de la utilidad de búsqueda fácil muestra la configuración IP actual del dispositivo. Si dispone de un servidor DHCP activo en su red (por ejemplo, un *router*), el CH3SNAS recibirá automáticamente una dirección IP del servidor DHCP.

Podrá mantener las configuraciones actuales o modificarlas a fin de que se ajusten a sus configuraciones de red y pulsar «**modificar**» para guardarlas.

Nota: Podrá cambiar la configuración indicada en los campos «**configuraciones**» y «**LAN**», así como en el asistente de configuración de Web, descrito en el apartado 4.4.

Sección estática:

El campo estático muestra los recursos compartidos activos en CH3SNAS y le permite organizarlos fácilmente en su ordenador.

Nota: Se deberá configurar CH3SNAS antes de que pueda introducir sus recursos. Continúe en el 4.3 para la configuración del CH3SNAS antes de introducir recursos compartidos en su ordenador.

4.2 Configuración Web de CH3SNAS

Podrá acceder a la configuración Web de CH3SNAS de 2 modos:

- 1) haciendo clic en el botón «**Conectar a la página Web**» del panel de configuración de la **utilidad de búsqueda fácil**.
- 2) abriendo el navegador de Internet, introduciendo la dirección IP por defecto “**192.168.0.2**” en la barra de direcciones y pulsando [**Intro**].

Introduzca el nombre de usuario y la contraseña y haga clic en el botón de «**Configuración**» a fin de introducir la página de CONFIGURACIÓN de la utilidad de la configuración Web (tan solo el usuario administrador «admin» puede cambiar o modificar los ajustes de configuración).

El nombre de usuario por defecto es: admin (no se requiere contraseña).

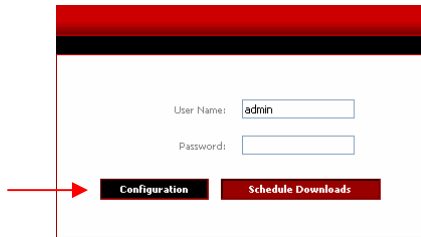

Nota: Su ordenador debe encontrarse en la misma subred que el servidor de almacenamiento. Si la subred del servidor de almacenamiento es diferente a su ordenador, no podrá comunicarse con el dispositivo.

4.3 Primera configuración de la unidad de disco duro

Cuando se conecte al servidor de almacenamiento por primera vez, se le preguntará que elija una configuración de unidad y que formatee las unidades. Existen cuatro opciones: «Estándar», «JBOD», «RAID 0» y «RAID 1».

Estándar = cada unidad constituye una única capacidad.

JBOD = combina ambas unidades de forma lineal a fin de crear 1 capacidad.

RAID 0 = ofrece fragmentación de datos (resultados máximos).

RAID 1 = ofrece datos que se reflejan en ambos discos (seguridad máxima de copia de seguridad).

1. Cuando sea necesario, ajuste las configuraciones de la unidad de disco duro mediante la selección «Estándar», «JBOD», «RAID 0» o «RAID 1».

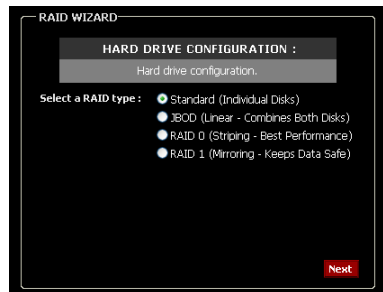

2. Aparecerá un mensaje de advertencia que le informará de que sus unidades de disco duro se formatearán y todos los datos se eliminarán. Haga clic en «OK» para continuar.

ESPAÑOL

Nota: Si selecciona «RAID 0» o «RAID 1», necesitará asignar el espacio de disco que se utilizará para la configuración RAID.

RAID 0 = Configuración de fragmentación

RAID WIZARD

HARD DRIVE CONFIGURATION :
Hard drive configuration.

Available capacity for a RAID 0 volume: 796 GB

Enter the desired capacity of the RAID 0 volume: [] GB
The remaining space will become a JBOD (Linear) volume.

Remaining space: 798 GB

Back Next

RAID 1 = Configuración de espejo

RAID WIZARD

HARD DRIVE CONFIGURATION :
Hard drive configuration.

Available capacity for a RAID 1 volume: 398 GB

Enter the desired capacity of the RAID 1 volume: [] GB
The remaining space will become a JBOD (Linear) volume.

Remaining space: 798 GB

Back Next

3. IMPORTANTE

El formateo del disco duro puede tardar un tiempo, en función de la configuración de la unidad de disco duro elegida y la capacidad del disco duro. **No** apague ni desenchufe el dispositivo durante el formateo.

Se le notificará la finalización del formateo. Haga clic en «Reiniciar» a fin de reiniciar el servidor de almacenamiento. Cuando el reinicio se complete, podrá seguir con la configuración del servidor de almacenamiento.

RAID WIZARD

FORMAT RESULTS:

Volume Name	File System	Format Result
Volume_1	EXT2	SUCCESS
Volume_2	EXT2	SUCCESS

Restart

Nota: Cuando el (los) disco(s) duro(s) de CH3SNAS se formateen, el dispositivo creará automáticamente un recurso compartido (o 2 recursos compartidos cuando se seleccione «estándar» durante el formateo) con acceso para todos los usuarios de su red.

Para limitar el acceso a su almacenamiento CH3SNAS, necesitará configurar las cuentas de los usuarios y ajustar el acceso a los recursos compartidos. Consulte el manual del usuario en el CD-ROM incluido a fin de obtener más información acerca de los «Usuarios», «Grupos» y el «Acceso a la red».

ESPAÑOL

Nota: No retire el (los) disco(s) duro(s) de CH3SNAS cuando el dispositivo esté en uso, ya que esto podría provocar una pérdida de datos.

4.4 Configuración del asistente

Cuando la configuración de disco(s) duro(s) finalice y el CH3SNAS se reinicie, podrá acceder al menú principal de la configuración Web.

El CH3SNAS presenta un asistente de configuración que permite ajustar de forma rápida alguna de las configuraciones básicas de los dispositivos.

1. Haga clic en el botón «Iniciar el asistente».
2. La pantalla de bienvenida muestra cinco pasos del asistente. Haga clic en «Siguiente» para continuar.

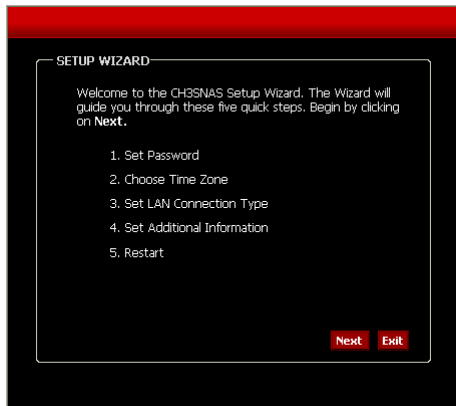

ESPAÑOL

3. Se le recomienda que configure una contraseña «admin.» aquí. Introduzca la nueva contraseña y vuelva a introducirla para la confirmación.
4. Al finalizar, haga clic en «Siguiente».

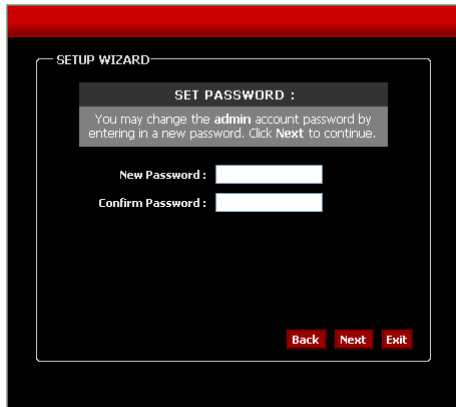

SETUP WIZARD

SET PASSWORD :

You may change the admin account password by entering in a new password. Click **Next** to continue.

New Password :

Confirm Password :

Back **Next** **Exit**

5. A efectos de gestión del sistema, es muy importante que la configuración horaria sea la correcta para que las entradas en el registro del sistema sean también correctas. Configure una Zona Horaria apropiada en este paso.
6. Al finalizar, haga clic en «Siguiente».

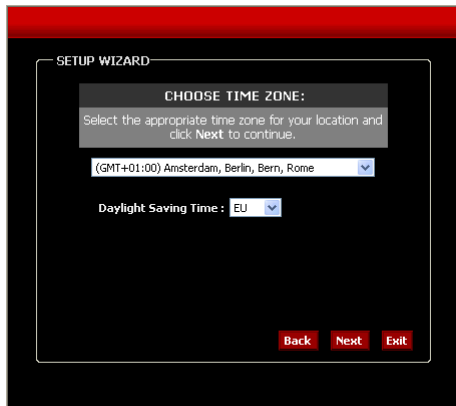

SETUP WIZARD

CHOOSE TIME ZONE:

Select the appropriate time zone for your location and click **Next** to continue.

(GMT+01:00) Amsterdam, Berlin, Bern, Rome

Daylight Saving Time : EU

Back **Next** **Exit**

ESPAÑOL

- Podrá seleccionar el tipo de conexión e introducir la información LAN o mantener las configuraciones actuales.
- Al finalizar, haga clic en «**Siguiente**».
- Introducir un grupo de trabajo, un nombre y una descripción para el servidor de almacenamiento o dejar los valores predefinidos.
- Al finalizar, haga clic en «**Siguiente**».

SETUP WIZARD

SELECT LAN CONNECTION TYPE:
Select your connection type and fill out the IP information if necessary. Click **Next** to continue.

DHCP Client Static IP

IP Address : 192.168.0.2
Subnet Mask : 255.255.255.0
Gateway IP Address : 192.168.0.1
DNS1 :
DNS2 :

Back **Next** **Exit**

SETUP WIZARD

Set Additional Information:
Enter your Workgroup, Name, and Description for the Conceptronic CH33NAS if necessary. Otherwise you may accept the default values and click **Next** to continue.

Workgroup : workgroup
Name : CH33NAS
Description : Grab'n'GO Media Store

Back **Next** **Exit**

ESPAÑOL

11. Al finalizar, haga clic en «**Reiniciar**» para reiniciar el servidor de almacenamiento y guardar la configuración o haga clic en «**Anterior**» para volver a los pasos previos y cambiar las configuraciones.

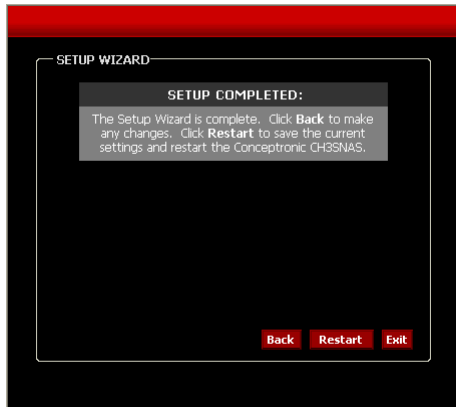

Nota: Tras reiniciar, aparecerá nuevamente la ventana de inicio. Podrá introducir la utilidad de configuración Web con su nueva contraseña de administrador.

4.5 Configuración del servidor UPnP AV

El CH3SNAS puede utilizarse como servidor multimedia UPnP AV a fin de ofrecer archivos multimedia a su cliente multimedia UPnP AV, como un ordenador con Windows XP, Windows Vista o el Conceptronic C54WMP (reproductor multimedia inalámbrico).

Deberá activar esta característica en la configuración antes de utilizarla con cualquier cliente multimedia UPnP AV.

- 1) Cuando se encuentren en el modo de configuración, haga clic en «**Avanzado**» en el menú superior y seleccione la opción «Servidor UPnP AV» en el lado izquierdo de la ventana de configuración.

The screenshot shows the configuration interface for CH3SNAS. At the top, there is a navigation bar with tabs: SETUP, ADVANCED, TOOLS, STATUS, SUPPORT, and LOGOUT. On the left side, there is a vertical menu with the following items: USERS, GROUPS, QUOTAS, NETWORK ACCESS, FTP SERVER, UPnP AV SERVER (which is highlighted in black), iTunes SERVER, and DHCP SERVER. The main content area is titled 'UPnP AV SERVER SETTINGS' and contains the following fields and controls:

- A text input field with the placeholder text 'Set a path to your media content.'
- A section titled 'UPnP AV SERVER SETTINGS' containing:
 - A radio button group for 'UPnP AV Server' with 'Enable' selected and 'Disable' unselected.
 - A checkbox for 'Folder' which is checked, with the value 'root' displayed below it.
 - A text input field for 'CH3SNAS_SHARE' containing the value 'CH3SNAS_SHARE'.
 - A dropdown menu for 'Auto Refresh' with the value 'none' selected.
- At the bottom of the settings area, there are three buttons: 'Save Settings', 'Don't Save Settings', and 'Refresh'.

- 2) Ajuste la opción «**Servidor UPnP AV**» a «**Activar**».
- 3) Especifique la carpeta en que se encuentren sus archivos Multimedia. Si dispone de archivos multimedia en varias carpetas de su CH3SNAS, podrá seleccionar también «**raíz**» para buscar los archivos multimedia en todo el dispositivo .
- 4) Especifique el tiempo de «**actualización automática**». El CH3SNAS actualizará automáticamente el contenido multimedia si se selecciona y configura esta opción.

Nota: Si no especifica el tiempo de una actualización automática, necesitará actualizar manualmente el índice de CH3SNAS haciendo clic en el botón «**actualizar**» en la configuración.

- 5) Al finalizar, haga clic en «**guardar configuraciones**» a fin de guardarlas.

Nota: El CH3SNAS es compatible con archivos de lista de reproducción de 'm3u', aunque con un límite de 256 canciones por lista de reproducción. Si una lista de

ESPAÑOL

reproducción de 'm3u' contiene más de 256 canciones, tan solo las 256 primeras canciones se incluirán y podrán ser utilizadas por un cliente UPnP AV.

5 Planificador de tareas de descarga

CH3SNAS puede utilizarse para descargar o realizar una copia de seguridad de archivos desde Internet o desde un ordenador a su red.

Cuando se encuentre en el modo de configuración, haga clic en «**SALIR**» para abandonar la utilidad de configuración Web y volver a acceder a la página de descarga de la utilidad haciendo clic en el botón de «**Descargas programadas**» en la ventada de diálogo de inicio.

Si no está conectado, haga clic en el botón «**Conectar a la página Web**» en el panel de configuración de **búsqueda fácil** o abra el navegador de Internet e introduzca la dirección IP predefinida «**192.168.0.20**» en la barra de direcciones y pulse [Intro].



Introduzca el nombre de usuario y la contraseña y haga clic en el botón de «**Descargas programadas**» a fin de introducir el planificador de tareas de descarga de CH3SNAS. El inicio predefinido es *admin* (*no se requiere contraseña*).

Nota: Si el administrador ha añadido usuarios a la configuración del servidor de almacenamiento, los usuarios podrán acceder al planificador de tareas de descarga con su nombre de usuario y contraseña.

Se mostrará el menú principal del planificador de tareas de descarga.



ESPAÑOL

Seleccione la opción «Planificación» en el menú principal del planificador de tareas de descarga.

Verá la configuración de planificación, tal y como se muestra a continuación:

SCHEDULING **STATUS** **SUPPORT** **LOGOUT**

SCHEDULING SETTINGS
Schedule downloads of files and folders from an FTP server, web server, or local network share.

SCHEDULING SETTINGS

Login Method : Account Anonymous

User Name :

Password :

Type :

URL :

Save To :

Date : / /

When : :

Recurring Backup : :

Incremental Backup (Only for local backup)

SCHEDULE LIST

Status	Download Path	Save To	Time	Del

Para descargar archivos a través del planificador de tareas de descarga, necesitará configurar algunos parámetros:

- 1) Seleccione el método de conexión. Si está descargando desde un servidor HTTP o un servidor FTP anónimo, no necesitará esto. Seleccione «Anónimo». Si está descargando desde un servidor FTP de una cuenta, seleccione «Cuenta» e introduzca el «nombre de usuario» y la «contraseña».
- 2) Seleccione el tipo de descarga. Si desea descargar un único archivo, seleccione «Archivo». Para la copia de seguridad de una carpeta completa en su red, seleccione «Carpeta».

ESPAÑOL

- 3) Introduzca la URL para la ubicación de descarga o el recurso compartido de la red en su red. También podrá realizar una copia de seguridad de 1 unidad o carpeta en el CH3SNAS para otra carpeta. Utilice el botón «**Local**» para seleccionar la carpeta local de fuente.
- 4) Seleccione la ubicación en CH3SNAS para su descarga. Utilice el botón de «**navegación**» para seleccionar una carpeta final en su CH3SNAS.
- 5) Seleccione el tiempo en que desea que comience la descarga. En lugar de un «**un tiempo de descarga**», también podrá definir una «**copia de seguridad periódica**» para descargar el contenido diariamente, semanalmente o mensualmente en un momento específico.

Si ha configurado una copia de seguridad local, podrá activar la opción «**copia de seguridad diferencial**». Tras seleccionar esta opción, CH3SNAS comparará los contenidos de la fuente y el destino y únicamente procederá a borrar si la fuente es más reciente que el destino. Esto acelerará el proceso de la copia de seguridad de CH3SNAS.

- 6) Haga clic en «**Guardar configuraciones**» para guardar las configuraciones de la descarga programada.

Ejemplo de descarga programada 1:

En su red, hay un ordenador llamado «**Mi ordenador**» con un recurso compartido denominado «**Archivos_Conceptronic**». El ordenador está protegido con una cuenta denominada «**Conceptronic**», que incluye una contraseña. La copia de seguridad deberá almacenarse en el segundo disco de su CH3SNAS, en la carpeta «**Copia de seguridad_de_Conceptronic**». La descarga programada deberá realizarse semanalmente los sábados, a las 20. 30 horas.

Con la anterior información, la descarga programada y configurada debería presentarse de la siguiente forma:

SCHEDULING SETTINGS

Login Method : Account Anonymous

User Name

Password

Type :

URL :

Save To :

When : Date : / /

Time : :

Recurring Backup : :

Incremental Backup (Only for local backup)

Ejemplo de descarga programada 2:

Si desea planificar la descarga de una unidad denominada «Driver.exe» alojada en www.drivers.com, la unidad descargada deberá guardarse en el primer disco de CH3SNAS, en la carpeta « Descargas_de_unidades». El archivo deberá descargarse el 5 de junio de 2007, a las 17.00h.

Con la anterior información, la descarga programada y configurada debería presentarse de la siguiente forma:

SCHEDULING SETTINGS

Login Method : Account Anonymous

User Name

Password

Type :

URL :

Save To :

When : Date : / /

Time : :

Recurring Backup : :

Incremental Backup (Only for local backup)

6 Conexión de los recursos compartidos de CH3SNAS en su ordenador

Cuando haya configurado CH3SNAS, podrá conectar los recursos compartidos a su ordenador a fin de acceder fácilmente a través de su navegador.

- 1) Ponga en marcha la utilidad de búsqueda fácil desde el CD-ROM.
- 2) Cuando la utilidad se ponga en marcha, seleccione el CH3SNAS en el campo «**Búsqueda de dispositivo**».
Si CH3SNAS todavía no se ha mostrado, haga clic en el botón de «**Búsqueda de dispositivo**» para volver a explorar CH3SNAS.
- 3) Al seleccionar CH3SNAS, los recursos compartidos disponibles se mostrarán en la sección «**estática**» de la utilidad:

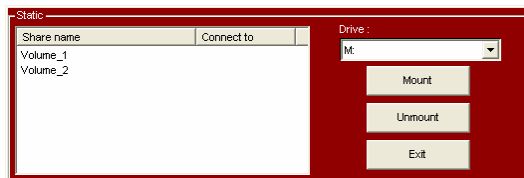

- 4) Seleccione el recurso compartido que desee conectar a su ordenador.
- 5) Seleccione la letra de unidad que desee asignar al recurso compartido seleccionado.
- 6) Haga clic en el botón «**Introducir**».

Nota: Si dispone de un recurso compartido protegido por un nombre de usuario y una contraseña, aparecerá una ventana en la que se le solicite dicho nombre de usuario y dicha contraseña. Introduzca el nombre de usuario y la contraseña y haga clic en «**OK**».

El recurso compartido seleccionado se conectará a la letra de unidad seleccionada. A partir de ese momento podrá acceder fácilmente al recurso compartido a través del navegador o de «**Mi PC**».

Si desea desconectar su recurso compartido, seleccione el recurso compartido de la lista de recursos compartidos y haga clic en «**Quitar**». A partir de ese momento, el recurso compartido se desconectará de su ordenador.

Ya puede utilizar su CH3SNAS

! Nota acerca de la red de Windows Vista !

La política de seguridad que utiliza Windows Vista no es compatible con el *software* de Samba en CH3SNAS.

En consecuencia, para utilizar los recurso compartidos de archivos/carpetas de CH3SNAS, deberá cambiar esta política de seguridad de Windows Vista y volver a la configuración de seguridad anterior.

Cambio de la configuración de seguridad.

1. Haga clic en «Inicio» -> «**Todos los programas**» -> «**Accesorios**» -> «**Ejecutar**».
2. Tipo «**secpol.msc**» y haga clic en «**OK**».
3. Deje que Windows abra la ventana de la Política de Seguridad haciendo clic en «**Continuar**».
4. Haga clic en «**Política local**» y elija «**Opciones de seguridad**».
5. Haga clic derecho en «**Seguridad de red: nivel de autenticación del Gestor de LAN**» y seleccione «**Propiedades**».
6. Cambie el valor «**Enviar respuesta NTLMv2 únicamente**» a «**Enviar LM&NTLM - uso de seguridad de sesión NTLMv2 si se negocia**».
7. Haga clic en «**Aplicar**» y en «**OK**» y cierre la pantalla de Política de Seguridad.
8. Reinicie el ordenador.

A partir de ese momento podrá establecer una correspondencia con una unidad de red de su ordenador siguiendo estos pasos:

1. Haga clic derecho en «**Ordenador**» y seleccione «**Establecer correspondencia con la unidad de red...**».
2. Seleccione la letra de la unidad que desee utilizar (por ejemplo, «**Z:**»).
3. Escriba el nombre de la carpeta con la que desee establecer correspondencia (por ejemplo, «**\\CH3SNAS\Volume_1**»).
4. Haga clic en «**Nombre de usuario diferente**» y escriba el nombre de usuario «**Invitado**» (u otro nombre de usuario) y la contraseña que esté configurada para el recurso compartido de CH3SNAS.
5. Haga clic en «**OK**» y en «**Finalizar**».

Su recurso compartido CH3SNAS podrá establecer correspondencia con una letra de la unidad de su ordenador.

Conceptronic CH3SNAS
Schnellinstallationsanleitung

**Wir gratulieren Ihnen zum Kauf Ihres
Conceptronic Grab'n'GO Media Store.**

In beiliegendem Hardwareinstallationshandbuch finden Sie schrittweise Erklärungen für die Installation Ihres Conceptronic Grab'n' Go Media Store.

Wenn Probleme auftreten sollten, besuchen Sie unsere **Support-Seite** (unter www.conceptronic.net) und klicken Sie auf ‚Support‘. Dort steht Ihnen unsere FAQ-Datenbank mit den häufig gestellten Fragen zur Verfügung.

Wenn Sie weitere Fragen zu Ihrem Produkt haben, die Sie auf unserer Webseite nicht beantworten können, kontaktieren Sie uns per E-Mail: support@conceptronic.net

Detaillierte Informationen über Conceptronic Produkte finden Sie auf unserer Webseite: www.conceptronic.net

Möglicherweise weicht die Softwareinstallation auf Ihrem Computer von der im Folgenden beschriebenen etwas ab. Dies hängt vom Windows-Betriebssystem ab, das Sie verwenden.

1 Packungsinhalt

In der Verpackung des Conceptronic CH3SNAS ist Folgendes enthalten:

- Conceptronic CH3SNAS
- Netzteil für CH3SNAS (5V, 1,5A und 12V, 1,5A)
- Netzwerkkabel
- Kabelöse für CH3SNAS
- Mehrsprachige Schnellinstallationsanleitung
- CD-ROM mit Software

Hinweis: In dieser Schnellinstallationsanleitung ist lediglich beschrieben, wie das Gerät in Ihre Netzwerkkumgebung eingebunden werden kann. Detaillierte Funktionen und Erklärungen finden Sie im umfassenden Handbuch (in englischer Sprache) auf der mitgelieferten CD-ROM.

DEUTSCH

2 Erläuterungen zum CH3SNAS

Vorderansicht

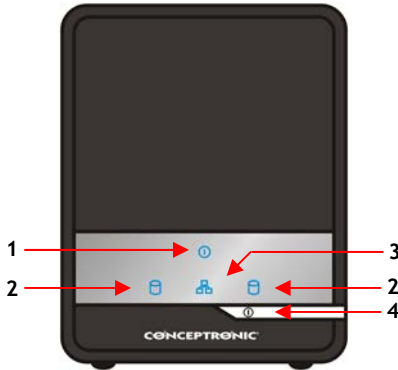

Rückansicht

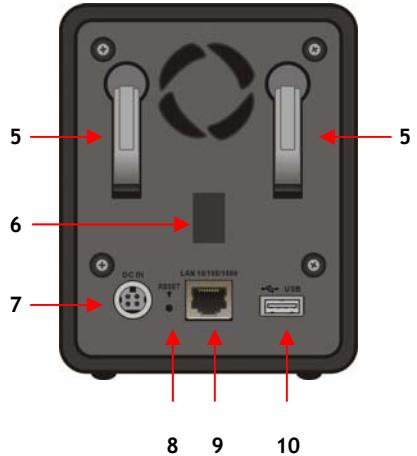

8 9 10

Nr. Beschreibung	Erklärung
1. Power LED	Das blaue Dauerlicht zeigt an, dass der Server eingeschaltet ist.
2. LED für Festplattenlaufwerk 1/2	Das blaue Dauerlicht zeigt an, dass das betreffende Festplattenlaufwerk angeschlossen, jedoch nicht aktiv ist. Blinkt die Anzeige, liest/schreibt das betreffende Festplattenlaufwerk Daten. Das orange Dauerlicht zeigt einen Fehler des betreffenden Festplattenlaufwerks an.
3. LAN LED	Das blaue Dauerlicht bestätigt, dass der Server eine gute Verbindung mit Ihrem Netzwerk hat. Blinkt die Anzeige, empfängt/überträgt der Speicher-Server Daten von/auf das Netzwerk.
4. Power-Taste	Einmal drücken schaltet das Gerät ein. Die Taste während 5 Sekunden gedrückt halten, um das Gerät auszuschalten.
5. Hebel zum Auswerfen der Festplatte	Mit dem entsprechenden Hebel kann das betreffende installierte Festplattenlaufwerk ausgeworfen werden. Die Frontblende muss entfernt werden, bevor ein Festplattenlaufwerk ausgeworfen werden kann.
6. Steckplatz für Kabelöse	Die Gummiabdeckung entfernen, um die Kabelöse zu befestigen. Mit der Kabelöse können die Kabel befestigt werden, um Unfälle zu vermeiden.

DEUTSCH

7. **Stromanschluss** Für den Anschluss des im Lieferumfang enthaltenen Netzteils.
8. **Reset-Taste** Taste drücken und während 5 Sekunden gedrückt halten, um die Standardeinstellungen wieder herzustellen.
9. **LAN-Anschluss** Für den Anschluss des Servers an das lokale Netzwerk mit einem Ethernet-Kabel.
10. **USB-Port** Für den Anschluss eines USB-Druckers.

3 Installation der Hardware

3.1 Installation der Festplatte/-n

- 1) Schieben Sie die Frontblende hoch und entfernen Sie diese, um Zugriff zu den Festplattenschächten zu erhalten.
- 2) Schieben Sie ein oder zwei 3,5" SATA-Festplattenlaufwerke soweit in die entsprechenden Schächte, bis diese fest mit dem SATA-Steckplatz des Servers verbunden sind. **1**

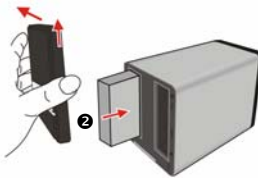

- 3) Setzen Sie die Frontblende wieder auf.

DEUTSCH

3.2 Anschluss der Kabel

- 1) Stecken Sie das Netzteil in der dafür vorgesehenen Buchse auf der Rückseite des Servers ein und schließen Sie es an der Stromversorgung an.

Hinweis: Sie können die im Lieferumfang enthaltene Kabelöse im Steckplatz befestigen, um die angeschlossenen Kabel auf der Rückseite des Servers zu ordnen.

- 2) Stecken Sie ein Ethernet-Kabel im LAN-Port auf der Rückseite des Servers ein und schließen Sie es dann für die Konfiguration am Netzwerk oder direkt an einen Computer an.



Hinweis: Um die Konfiguration zu vereinfachen, empfehlen wir den Anschluss des CH3SNAS an einen DHCP-fähigen Router. Wenn Sie das Gerät direkt an Ihren Computer oder ein Netzwerk ohne DHCP-Server anschließen, müssen Sie eine temporäre statische IP-Adresse für Ihren Computer einrichten, um den CH3SNAS zu konfigurieren. Auf Seite 10 des umfassenden Handbuchs (CD-ROM) ist beschrieben, wie eine statische IP-Adresse eingerichtet wird.

DEUTSCH

4 Konfiguration des CH3SNAS

Utility-Software Easy Search

Die praktische Utility-Software **Easy Search** ist auf der Installations-CD enthalten, um den Zugriff und die Verwaltung des Speicher-Servers zu vereinfachen. **Easy Search** ist ein Werkzeug für die Einrichtung der Verbindung des Speicher-Servers.

4.1 Anwendung der Utility-Software Easy Search

- 1) Legen Sie die CD-ROM in Ihr CD-ROM-Laufwerk ein. Das Autorun-Menü sollte automatisch starten. Wenn das Menü nicht erscheint, gehen Sie zu Ihrem „Arbeitsplatz“ und doppelklicken Sie auf das CD-ROM-Laufwerk, um das Autorun-Menü zu starten.
- 2) Wählen Sie den CH3SNAS Speicher-Server aus dem Autorun-Menü.



- 3) Wählen Sie „Start Easy Search Utility [Easy Search Utility starten]“ aus dem Menü. Daraufhin wird die Utility-Software Easy Search gestartet.

Hinweis: Wenn Sie Windows XP SP2 oder höher verwenden, wird möglicherweise eine Firewall-Meldung (wie unten abgebildet) angezeigt. Lassen Sie die Utility-Software Easy Search in der Firewall zu, damit das Programm korrekt funktioniert.

DEUTSCH



Nach dem Start der Utility-Software Easy Search sucht sie automatisch nach Speicher-Servern in Ihrem Netzwerk. Die gefundenen Server werden im Feld „Search Device [Gerät suchen]“ angezeigt.

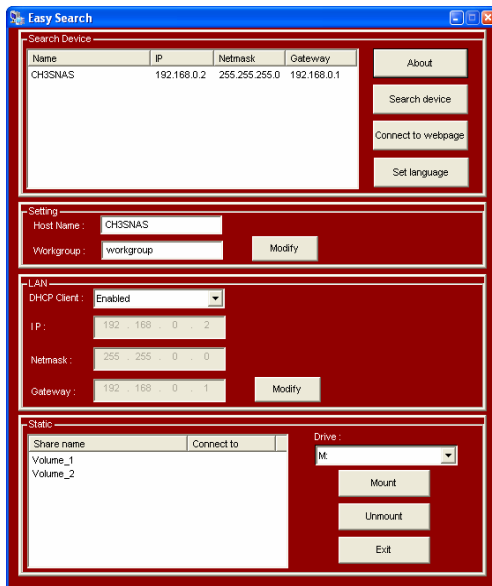

DEUTSCH

Hinweis: Wenn keine Server erkannt werden, klicken Sie auf die Schaltfläche „Search Device [Gerät suchen]“, um Ihr Netzwerk erneut zu durchsuchen. Wenn immer noch kein Gerät gefunden wurde, überprüfen Sie die Verbindung Ihres CH3SNAS im Netzwerk und stellen Sie sicher, dass das Gerät eingeschaltet ist.

Wenn Ihr CH3SNAS erkannt wird, können Sie das Gerät im Feld „**Search Device** [Gerät suchen]“ auswählen. Die Grundnetzwerkkonfiguration wird angezeigt:

Setting [Einstellungen]:

Der „**Host Name**“ ist der Name des Gerätes, das in Ihrer Netzwerkumgebung angezeigt wird. Die „**Workgroup** [Arbeitsgruppe]“ ist die Arbeitsgruppe, in der das Gerät arbeitet. Sie können diese Einstellungen je nach Anforderungen Ihrer Netzwerkeinstellungen ändern und danach auf „**Modify** [Ändern]“ klicken, um diese Einstellungen zu speichern.

LAN:

Der Abschnitt LAN der Easy Search Utility zeigt die aktuelle IP-Konfiguration des Geräts. Wenn Sie einen aktiven DHCP-Server in Ihrem Netzwerk haben (z.B. einen Router), empfängt der CH3SNAS automatisch eine IP-Adresse vom DHCP-Server. Sie können die gegenwärtigen Einstellungen beibehalten oder an Ihre Netzwerkeinstellungen anpassen und danach auf „**Modify** [Ändern]“ klicken, um diese Änderungen zu speichern.

Hinweis: Sie können die in den Feldern „**Setting** [Einstellungen]“ und „**LAN**“ gezeigten Einstellungen auch im Web-Konfigurationsassistenten ändern (Erklärungen dazu finden Sie im Kapitel 4.4).

Static [Statisch]:

Das Feld „**Static** [Statisch]“ zeigt die aktiven Freigaben auf dem CH3SNAS und ermöglicht Ihnen die einfache Installation derselben auf Ihrem Computer.

Hinweis: Vor der Installation Ihrer Freigaben muss der CH3SNAS konfiguriert werden. Gehen Sie bitte weiter zu Kapitel 4.3, um den CH3SNAS zu konfigurieren, bevor Sie Freigaben auf Ihrem Computer installieren!

DEUTSCH

4.2 Web-Konfiguration für den CH3SNAS

Sie können die Web-Konfiguration für den CH3SNAS auf zwei Arten öffnen:

- 1) Klicken Sie im Bedienfeld von **Easy Search** auf die Schaltfläche **“Connect to webpage [Mit Webpage verbinden]”**.
- 2) Daraufhin öffnet sich der Webbrowser mit der Standard-IP-Adresse **“192.168.0.2”** im Adressfeld. Drücken Sie **[Enter]**.

Geben Sie den Benutzernamen und das Passwort ein und klicken Sie auf die Schaltfläche **„Configuration [Konfiguration]”**, um die SETUP-Seite des Hilfsprogramms für die Web-Konfiguration zu öffnen. (Die Konfigurationseinstellungen können nur vom Administrator **„admin”** geändert werden.)

Die Standard-Anmeldung ist: **admin** (*es wird kein Passwort benötigt*).



The screenshot shows a web browser window with a red header. The main content area is white and contains a login form. The 'User Name:' field is filled with 'admin'. The 'Password:' field is empty. Below the form are two buttons: 'Configuration' and 'Schedule Downloads'. A red arrow points to the 'Configuration' button.

Hinweis: Ihr Computer muss sich im selben Subnetz befinden wie der Speicher-Server. Wenn das Subnetz des Speicher-Servers nicht das selbe ist wie bei Ihrem Computer, können Sie nicht mit dem Gerät kommunizieren.

DEUTSCH

4.3 Erste Konfiguration des Festplattenlaufwerks

Wenn Sie sich zum ersten Mal beim Speicher-Server anmelden, werden Sie gebeten, eine Konfiguration und ein Format der Laufwerke zu wählen. Sie haben vier Möglichkeiten: "Standard", "JBOD", "RAID 0" und "RAID 1".

Standard = Jedes Laufwerk ist ein einzelner Datenträger.

JBOD = Vereint beide Laufwerke auf lineare Weise und es entsteht ein einziger Datenträger.

RAID 0 = Für Datenstreifen (Höchstleistung).

RAID 1 = Für Datenspiegelung über beide Festplatten (höchste Backup-Sicherheit).

1. Wenn Sie dazu aufgefordert werden, wählen Sie eine Konfiguration für die Festplatteneinstellungen: "Standard", "JBOD", "RAID 0" oder "RAID 1".

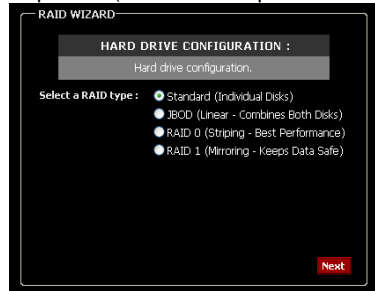

2. Es erscheint eine Meldung, die Sie informiert, dass die Laufwerke formatiert und alle Daten gelöscht werden. Klicken Sie auf „OK“.

Hinweis: Wenn Sie "RAID 0" oder "RAID 1" gewählt haben, müssen Sie den Festplattenspeicher für die RAID-Konfiguration zuweisen.

RAID 0 = Streifen-Konfiguration

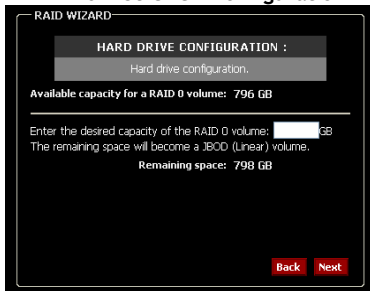

RAID 1 = Spiegel-Konfiguration

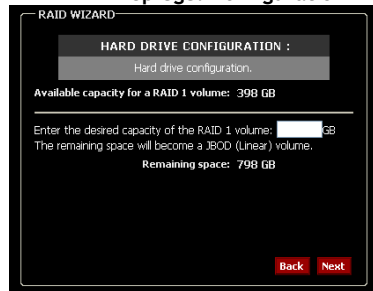

DEUTSCH

3. WICHTIG!

Das Formatieren der Festplatte kann eine Weile dauern. Dies hängt von der gewählten Festplatten-Konfiguration und der Kapazität der Festplatte ab. Schalten oder stecken Sie das Gerät während dem Formatieren nicht aus!

Es erscheint eine entsprechende Meldung, sobald das Formatieren abgeschlossen ist. Klicken Sie auf „Restart [Neustart]“, um den Speicher-Server neu zu starten. Sobald der Neustart durchgeführt wurde, können Sie mit der Konfiguration des Speicher-Servers fortfahren.

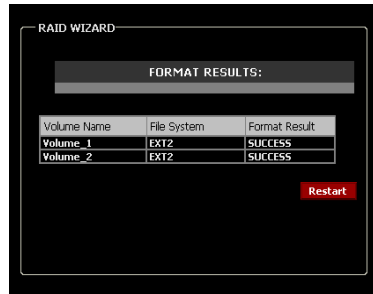

Hinweis: Wenn die Festplatte/-n im CH3SNAS formatiert sind, erstellt das Gerät automatisch eine Freigabe (oder 2 Freigaben, wenn Sie die Standard-Formatierung gewählt haben) für den Zugriff aller Anwender in Ihrem Netzwerk.

Um den Zugriff auf den CH3SNAS-Speicher einzuschränken, müssen Sie Benutzerkonti erstellen und den Freigabezugriff entsprechend ändern. Weitere Informationen über „Users [Anwender]“, „Groups [Gruppen]“ und „Network Access [Netzwerkzugriff]“ finden Sie im Handbuch auf der im Lieferumfang enthaltenen CD-ROM.

Hinweis: Entfernen Sie nicht die Festplatte/-n aus dem CH3SNAS, wenn das Gerät in Betrieb ist! Dies kann zu Datenverlust führen!

4.4 Konfigurationsassistent

Wenn die Festplattenkonfiguration abgeschlossen ist und der CH3SNAS neu gestartet wurde, öffnet sich das Hauptmenü der Web-Konfiguration.

Der CH3SNAS bietet einen Einrichtungsassistenten, mit dem Sie einige der Grundeinstellungen des Gerätes schnell konfigurieren können.

DEUTSCH

1. Klicken Sie auf die Schaltfläche „Run Wizard [Assistent öffnen]“.
2. Daraufhin werden die fünf Schritte des Assistenten angezeigt. Klicken Sie auf „Next [Weiter]“.

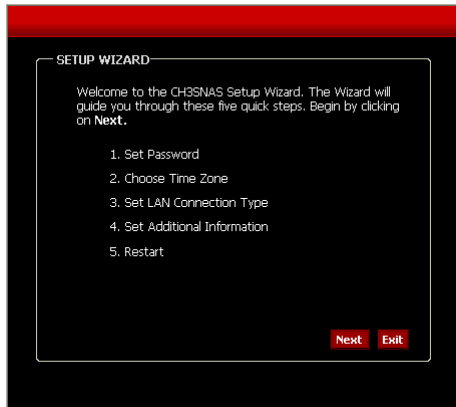

3. Wir empfehlen Ihnen, hier ein Admin-Passwort einzurichten. Geben Sie das neue Passwort ein und bestätigen Sie es im Feld „Confirm Password [Passwort bestätigen]“.
4. Klicken Sie danach auf „Next [Weiter]“.

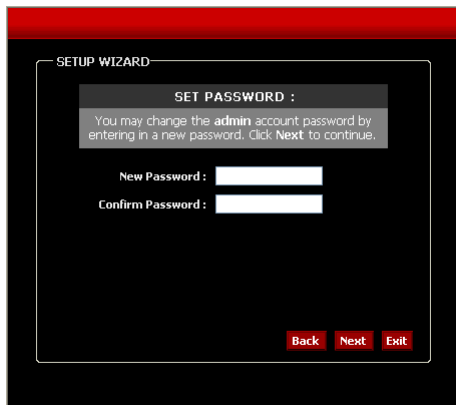

DEUTSCH

5. Eine korrekte Zeiteinstellung ist aus Systemverwaltungsgründen unerlässlich, damit die Systemprotokolle die korrekten Zeitstempel enthalten. Stellen Sie die korrekte Zeitzone ein.
6. Klicken Sie danach auf „Next [Weiter]“.

SETUP WIZARD

CHOOSE TIME ZONE:
Select the appropriate time zone for your location and click **Next** to continue.

(GMT+01:00) Amsterdam, Berlin, Bern, Rome

Daylight Saving Time : EU

Back Next Exit

7. Sie können die Verbindungsart auswählen und die LAN-Informationen eingeben oder die gegenwärtigen Einstellungen beibehalten.
8. Klicken Sie danach auf „Next [Weiter]“.

SETUP WIZARD

SELECT LAN CONNECTION TYPE:
Select your connection type and fill out the IP information if necessary. Click **Next** to continue.

DHCP Client Static IP

IP Address : 192.168.0.2

Subnet Mask : 255.255.255.0

Gateway IP Address : 192.168.0.1

DNS1 :

DNS2 :

Back Next Exit

DEUTSCH

- 9. Geben Sie eine „**Workgroup** [Arbeitsgruppe]“, einen „**Namen**“ und eine „**Description** [Beschreibung]“ für den Speicher-Server ein oder behalten Sie die gegenwärtigen Einstellungen bei.
- 10. Klicken Sie danach auf „**Next** [Weiter]“.



- 11. Klicken Sie danach auf „**Restart** [Neustart]“, um den Speicher-Server neu zu starten und die Konfiguration zu speichern, oder klicken Sie auf „**Back** [Zurück]“, um zur vorausgehenden Anzeige zurückzukehren und Änderungen an den Einstellungen vorzunehmen.

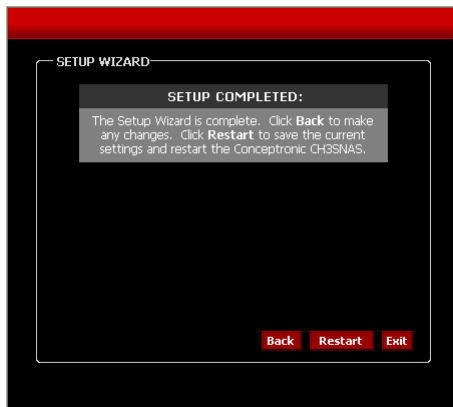

Hinweis: Nach dem Neustart erscheint wieder das Anmeldefenster. Sie können die Web-Konfiguration mit Ihrem neuen Administrator-Passwort öffnen.

DEUTSCH

4.5 UPnP AV Server-Konfiguration

Der CH3SNAS kann als UPnP AV Media Server für die Übertragung von Multimedia-Dateien an einen UPnP AV Media Client wie einen Computer mit dem Betriebssystem Windows XP oder Windows Vista oder den C54WMP (Wireless Media Player) von Conceptronic verwendet werden.

Sie müssen diese Option in der Konfiguration zuerst aktivieren, bevor sie von einem UPnP AV Media Client angewendet werden kann.

- 1) Klicken Sie im Konfigurationsmodus auf „**Advanced [Erweitert]**“ in der oberen Menüleiste und wählen Sie die Option „UPnP AV Server“ auf der linken Seite des Konfigurationsfensters.

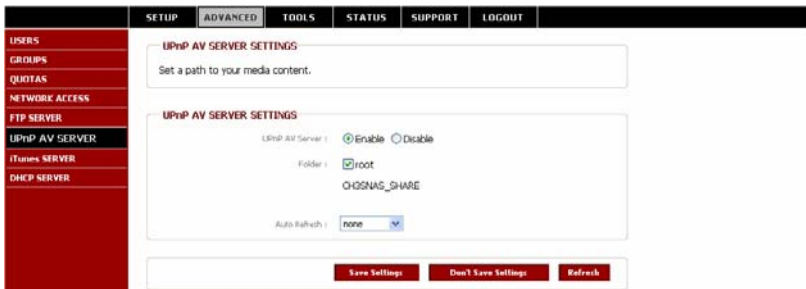

- 2) Aktivieren [Enable] Sie die Option „UPnP AV Server“.
- 3) Geben Sie den Ordner an, in dem sich Ihre Media-Dateien befinden. Wenn Sie in mehreren Ordnern Ihres CH3SNAS Media-Dateien haben, können Sie auch „root“ wählen, damit das ganze Gerät nach Media-Dateien durchsucht wird.
- 4) Geben Sie die Zeit für die automatische Aktualisierung [Auto Refresh] ein. Wenn diese Option gewählt und konfiguriert wird, aktualisiert der CH3SNAS automatisch den Media-Inhalt.

Hinweis: Wenn Sie keine Zeit für die automatische Aktualisierung festlegen, müssen Sie die Indexdatei des CH3SNAS manuell aktualisieren, indem Sie auf die Schaltfläche „Refresh [Aktualisieren]“ in der Konfiguration klicken.

- 5) Wenn Sie alle Einstellungen vorgenommen haben, klicken Sie auf „Save Settings [Einstellungen speichern]“, um die Einstellungen zu speichern.

DEUTSCH

Hinweis: Der CH3SNAS unterstützt Wiedergabelisten mit dem Dateiformat .m3u, jedoch höchstens mit 256 Titeln pro Wiedergabeliste. Wenn eine ,m3u'-Wiedergabeliste mehr als 256 Titel enthält, werden nur die ersten 256 Titel indiziert und können von einem UPnP AV Client verwendet werden.

5 Download-Planer

Der CH3SNAS kann für Downloads oder für das Erstellen von Backups von Dateien vom Internet oder eines Computer in Ihrem Netzwerk verwendet werden.

Wenn Sie sich im Konfigurationsmodus befinden, klicken Sie auf „LOGOUT [ABMELDEN]“, um die Web-Konfiguration zu schließen und melden Sie sich für die Download-Seite an, indem Sie auf die Schaltfläche **“Schedule Downloads [Download-Planung]”** im Dialogfeld der Anmeldung klicken.

Wenn Sie nicht angemeldet sind, klicken Sie im Bedienfeld von Easy Search auf die Schaltfläche „Connect to Webpage [Mit Webpage verbinden] oder öffnen Sie den Webbrowser und geben Sie die Standard-IP-Adresse „192.168.0.20” in das Adressfeld ein und drücken Sie [Enter].



Geben Sie Benutzernamen und Passwort ein und klicken Sie auf die Schaltfläche **„Schedule Downloads [Download-Planung]”**, um den Download-Planer des CH3SNAS zu öffnen.

Die Standard-Anmeldung ist: **admin** (*es wird kein Passwort benötigt*).

Hinweis: Wenn der Administrator Anwender zur Konfiguration des Speicher-Servers hinzugefügt hat, können diese sich beim Download-Planer mit ihrem eigenen Benutzernamen und Passwort anmelden.

Das Hauptmenü des Download-Planers wird angezeigt.

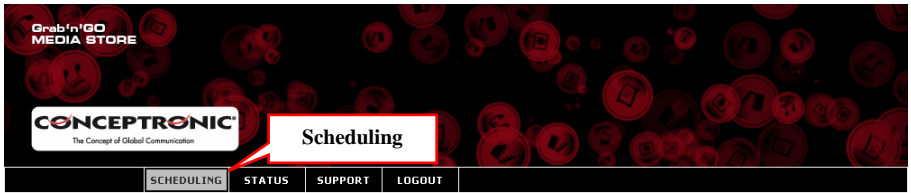

Wählen Sie die Option „Scheduling [Planung]“ im Hauptmenü des Download-Planers.

Es erscheint die folgende Anzeige für die Konfiguration der Download-Planung:

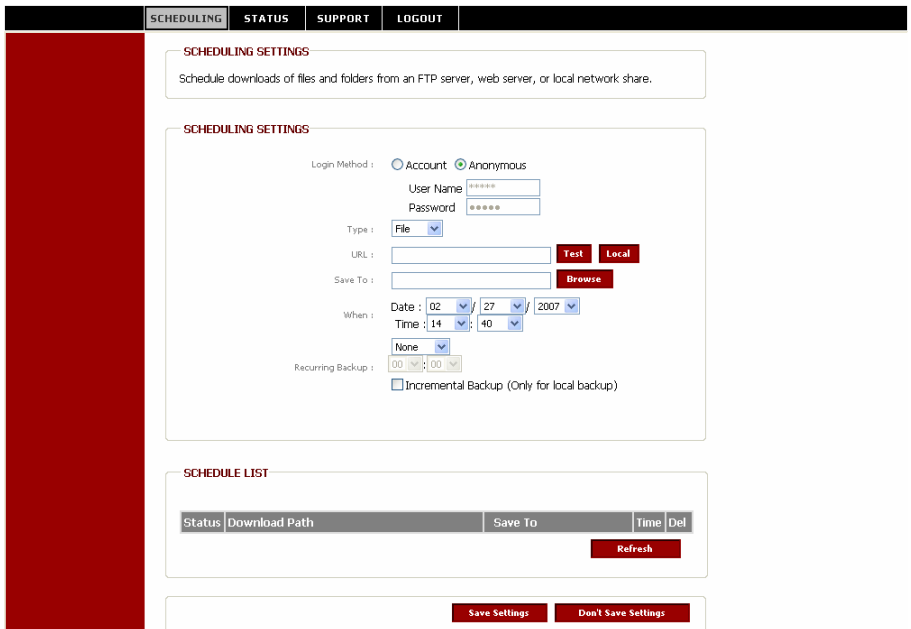

DEUTSCH

Um Dateien über den Download-Planer herunter zu laden, müssen Sie einige Einstellungen vornehmen:

1. Wählen Sie die „**Login Method** [Anmeldemethode]“. Wenn Sie Downloads von einem HTTP-Server oder einem anonymen FTP-Server durchführen, ist dies nicht nötig. Wählen Sie „**Anonymous** [Anonym]“. Wenn Sie von einem konto-basierten FTP-Server herunterladen möchten, wählen Sie „**Account** [Konto]“ und geben Sie den „**User Name** [Benutzernamen]“ und das „**Password** [Passwort]“ ein.
2. Wählen Sie die Art des Downloads. Wenn Sie eine einzige Datei herunterladen möchten, wählen Sie „**File** [Datei]“. Für das Backup eines gesamten Ordners in Ihrem Netzwerk wählen Sie „**Folder** [Ordner]“.
3. Geben Sie den URL zum Download-Speicherort oder die Netzwerkfreigabe in Ihrem Netzwerk ein.
Sie können auch einen Backup von einem Laufwerk oder Ordner im CH3SNAS in einen anderen Ordner erstellen.
Klicken Sie auf die Schaltfläche „**Local** [Lokal]“, um den lokalen Quellordner zu wählen.
4. Wählen Sie den Speicherort auf dem CH3SNAS für Ihren Download. Wählen Sie über die Schaltfläche „**Browse** [Durchsuchen]“ einen Zielordner auf Ihrem CH3SNAS.
5. Wählen Sie die gewünschte Zeit für den Download.
Sie können entweder einen „**One Time Download** [Einmaligen Download]“ oder einen „**Recurring Backup** [Wiederholten Backup]“ durchführen, um Inhalte täglich, wöchentlich oder monatlich zu einer bestimmten Zeit herunter zu laden.

Wenn Sie einen lokalen Backup eingestellt haben, können Sie die Option „**Incremental Backup** [Inkrementeller Backup]“ aktivieren. Wenn diese Option aktiviert wird, vergleicht der CH3SNAS die Inhalte der Quelle und des Ziels und überschreibt nur die Daten, wenn die Quelle neuer ist als das Ziel. Damit wird der Backup-Prozess des CH3SNAS verkürzt.

6. Klicken Sie auf „**Save Settings** [Einstellungen speichern]“, um die Einstellungen des geplanten Downloads zu speichern.

DEUTSCH

Download-Planung Beispiel 1:

In Ihrem Netzwerk befindet sich ein Computer mit dem Namen „**My Computer** [Mein Computer]“ und einer Freigabe mit dem Namen „**Conceptronic_Files** [Conceptronic_Dateien]“. Der Computer wird mit einem Konto mit dem Namen „**Conceptronic**“ und einem Passwort geschützt. Der Backup muss auf dem 2. Laufwerk Ihres CH3SNAS im Ordner „**Conceptronic_Backup**“ gespeichert werden. Der Download soll wöchentlich jeweils samstags um 20:30 Uhr durchgeführt werden.

Dementsprechend sollten die folgenden Einstellungen für diesen Download vorgenommen werden:

SCHEDULING SETTINGS

Login Method : Account Anonymous

User Name :

Password :

Type :

URL :

Save To :

When : Date : / /

Time : :

Recurring Backup :

Incremental Backup (Only for local backup)

DEUTSCH

Download-Planung Beispiel 2:

Es soll ein Download eines Treibers mit dem Namen „Driver.exe“ durchgeführt werden, der sich unter www.drivers.com befindet. Der heruntergeladene Treiber muss auf der 1. Festplatte Ihres CH3SNAS im Ordner „Driver_Downloads“ gespeichert werden. Die Datei muss am 5. Juni 2007 um 17:00 Uhr heruntergeladen werden.

Dementsprechend sollten die folgenden Einstellungen für diesen Download vorgenommen werden:

SCHEDULING SETTINGS

Login Method : Account Anonymous

User Name

Password

Type :

URL :

Save To :

When : Date : / /

Time : :

Recurring Backup : :

Incremental Backup (Only for local backup)

DEUTSCH

6 Verbindung der CH3SNAS Freigaben mit Ihrem Computer

Wenn Sie den CH3SNAS konfiguriert haben, können Sie die Freigaben mit Ihrem Computer verbinden, um einen einfachen Zugriff über Ihren Explorer zu erhalten.

1. Starten Sie das Utility **Easy Search** von der CD-ROM.
2. Wenn das Utility geöffnet wurde, wählen Sie den CH3SNAS im Feld „**Search Device** [Gerät suchen]“.
Wenn der CH3SNAS noch nicht angezeigt wird, klicken Sie auf die Schaltfläche „**Search Device** [Gerät suchen]“, um eine neue Suche nach dem CH3SNAS zu starten.
3. Wenn der CH3SNAS ausgewählt wird, werden die verfügbaren Freigaben im Utility unter „**Static** [Statisch]“ angezeigt.

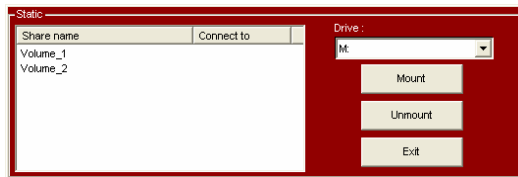

4. Wählen Sie die Freigabe, die Sie mit Ihrem Computer verbinden möchten.
5. Wählen Sie den Laufwerksbuchstaben, den Sie der gewählten Freigabe zuweisen möchten.
6. Klicken Sie auf die Schaltfläche „**Mount** [Installieren]“.

Hinweis: Wenn Sie eine Freigabe haben, die mit einem Benutzernamen und Passwort geschützt ist, erscheint ein Fenster, das Sie zur Eingabe des Benutzernamens und des Passworts auffordert. Geben Sie den Benutzernamen und das Passwort ein und klicken Sie auf „**OK**“.

Die gewählte Freigabe wird daraufhin mit dem gewählten Laufwerksbuchstaben verbunden. Sie können auf die Freigabe nun auf einfache Weise über den Explorer oder den „**Arbeitsplatz**“ zugreifen.

Wenn Sie die Verbindung der Freigabe wieder trennen möchten, wählen Sie die Freigabe in der Freigabeliste und klicken Sie auf „**Unmount** [Deinstallieren]“. Daraufhin wird die Verbindung zwischen der Freigabe und dem Computer getrennt.

Damit ist ihr CH3SNAS betriebsbereit!

DEUTSCH

! Hinweis für Windows Vista-Netzwerke!

Die von Windows Vista verwendeten Sicherheitsrichtlinien werden von der Samba-Software im CH3SNAS nicht unterstützt.

Aus diesem Grund müssen Sie die Sicherheitsrichtlinien von Windows Vista in die vorherigen Sicherheitseinstellungen ändern, wenn Sie Dateifreigaben/Ordner des CH3SNAS verwenden möchten.

Ändern der Sicherheitseinstellungen:

1. Klicken Sie auf „Start“ -> „Alle Programme“ -> „Zubehör“ -> „Ausführen“.
2. Geben Sie „secpol.msc“ ein und klicken Sie auf „OK“.
3. Lassen Sie Windows das Fenster mit den Sicherheitsrichtlinien öffnen, indem Sie auf „Weiter“ klicken.
4. Klicken Sie auf „Lokale Richtlinien“ und wählen Sie „Sicherheitsoptionen“.
5. Rechtsklicken Sie auf „Netzwerksicherheit: LAN Manager Authentifizierungsebene“ und wählen Sie „Eigenschaften“.
6. Ändern Sie den Wert „Nur NTLMv2-Antworten senden“ in „LM- und NTLM-Antworten senden - NTLMv2 Sitzungssicherheiten verwenden, wenn ausgehandelt“.
7. Klicken Sie auf „Übernehmen“ und „OK“ und schließen Sie die Anzeige der Sicherheitsrichtlinien.
8. Starten Sie Ihren Computer neu.

Sie können jetzt Ihrem Computer einen Netzwerk-Laufwerksbuchstaben zuordnen, indem Sie folgende Schritte durchführen:

1. Rechtsklicken Sie auf „Computer“ und wählen Sie „Map network drive... [Netzwerk-Laufwerksbuchstaben zuordnen...]“.
2. Wählen Sie den Laufwerksbuchstaben, den Sie verwenden möchten (zum Beispiel „Z:“).
3. Geben Sie den Ordner ein, dem Sie einen Laufwerksbuchstaben zuordnen möchten (zum Beispiel "\\CH3SNAS\Volume_1").
4. Klicken Sie auf „Different user name [Anderer Benutzernamen]“ und geben Sie den Benutzernamen „Guest [Gast]“ (oder einen anderen Benutzernamen) und das Passwort, das für die CH3SNAS Freigabe konfiguriert ist, ein.
5. Klicken Sie auf „OK“ und auf „Finish [Fertigstellen]“.

Damit wurde Ihrem CH3SNAS auf Ihrem Computer ein Laufwerksbuchstabe zugeordnet.

CH3SNAS de Conceptronic Guide d'installation rapide

Nous vous félicitons d'avoir acheté votre
Disque de Sauvegarde Multimédia Grab'n'Go de Conceptronic.

Vous trouverez dans le Guide d'Installation du Hardware fourni avec le produit une explication détaillée de l'installation du **Disque de Sauvegarde Multimédia de Conceptronic**.

En cas de problème, nous vous conseillons de vous rendre sur notre site de **support technique** (adresse : www.conceptronic.net et de cliquer sur "Support". Vous trouverez dans cette section la Base de données de la Foire aux Questions.

En cas de questions concernant votre produit et si vous n'obtenez pas de réponse sur notre site web, n'hésitez pas à nous contacter par e-mail : support@conceptronic.net

Pour plus d'informations concernant les produits Conceptronic, veuillez consulter notre site web : www.conceptronic.net

L'installation du Software décrite ci-après peut être légèrement différente de l'installation sur votre ordinateur. Cela dépendra de la version Windows que vous utilisez.

1 Contenu du Coffret

Les éléments suivants sont fournis dans le paquet avec le CH3SNAS de Conceptronic :

- CH3SNAS de Conceptronic
- Adaptateur électrique pour CH3SNAS (5v, 1.5A & 12v, 1.5A)
- Câble de Réseau
- Fiche de câble pour CH3SNAS
- Guide d'installation rapide en plusieurs langues
- Cd-Rom avec logiciel

Remarque: Ce Guide d'installation rapide ne détaille que les fonctions de base du dispositif pour le faire travailler dans votre environnement de réseau. Pour plus de détails concernant les fonctions et si vous souhaitez d'autres explications, consultez le Manuel Complet en Anglais fourni sur le CD.

FRANÇAIS

2 Explication du CH3SNAS

Vue de la partie avant.

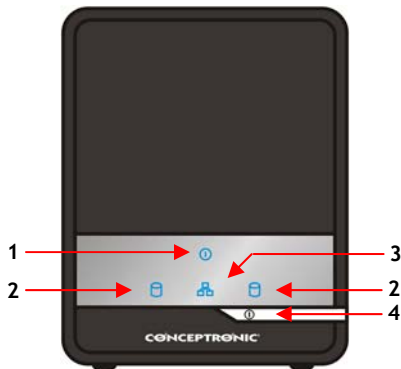

Vue de l'arrière

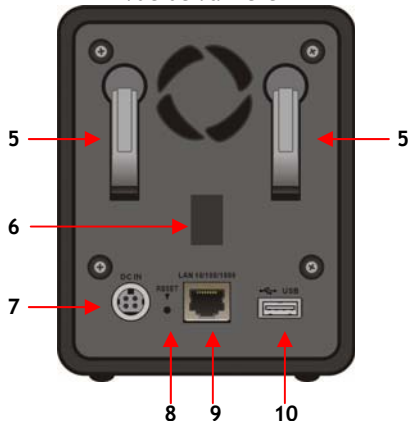

N°	Description	Explication
1.	LED d'alimentation	Le voyant lumineux bleu fixe indique que le serveur est sous tension.
2.	LED HDD 1/2	Le voyant lumineux bleu fixe indique que le/s disque/s dur/s est/sont connecté/s mais inactif/s. Lorsqu'il clignote, le/s disque/s dur/s est en train de lire / écrire des données. Le voyant lumineux Orange indique que le/s disque/s dur/s ne fonctionnent pas correctement.
3.	LED LAN	Le voyant lumineux bleu fixe confirme que le serveur est bien connecté à votre réseau. Lorsqu'il clignote, le serveur de sauvegarde est en train de recevoir/transmettre des données depuis/vers le réseau.
4.	Interrupteur général.	Appuyez une fois pour allumer le dispositif. Appuyez sur cette touche Power pendant 5 secondes pour éteindre l'appareil.
5.	Levier d'Éjection du HDD	Utilisez le/s levier/s pour éjecter le/s disque/s dur/s installé/s. Le panneau avant doit être démonté avant de pouvoir éjecter le/s disque/s dur/s.
6.	Encoche de Fiche de Câble	Démontez le patin en caoutchouc pour fixer la Fiche de Câble. La Fiche de Câble vous permettra de fixer le câble d'alimentation électrique pour éviter tout accident.

FRANÇAIS

7. **Connecteur Électrique** Branchez l'adaptateur électrique CA fourni.
 8. **Bouton de Réinitialisation.** Appuyez sur ce bouton pendant 5 secondes pour réinitialiser l'appareil aux paramètres par défaut.
 9. **Port LAN** Branchez le serveur sur le réseau local par le câble Éthernet.
 10. **Port USB** Pour brancher une imprimante USB.
-

3 Installation du hardware

3.1 Installation du/des disque/s dur/s.

- 1) Faites glisser le panneau avant vers le haut puis extrayez-le du serveur pour accéder aux baies des disques.
- 2) Insérez 1 ou 2 disques durs SATA 3,5" dans les baies disponibles jusqu'à ce qu'ils soient fermement connectés à l'encoche SATA du serveur.

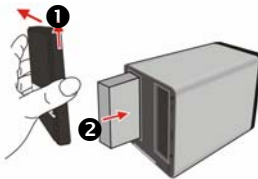

- 3) Remettez le panneau avant en place sur le serveur.

3.2 Branchement des câbles

- 1) Branchez l'adaptateur électrique CA sur le connecteur électrique CC situé sur le panneau arrière du serveur, puis connectez-le sur votre alimentation électrique locale.

Remarque: Vous pouvez fixer la Fiche de Câble fournie sur l'encoche pour organiser les câbles connectés sur le panneau arrière du serveur.

- 2) Branchez un câble Éthernet sur le port LAN situé sur le panneau arrière du serveur, puis connectez-le sur le réseau ou directement sur un ordinateur pour le configurer.

FRANÇAIS



Remarque: Nous vous conseillons de connecter le CH3SNAS sur votre routeur DHCP pour le configurer facilement. Si vous branchez le dispositif directement sur votre ordinateur, ou sur un réseau sans serveur DHCP, vous aurez besoin d'une adresse IP statique temporaire pour votre ordinateur pour pouvoir configurer le CH3SNAS.
Voyez en page 10 du Manuel Complet (Cd-Rom) plus de détails sur la configuration d'une adresse IP statique.

4 Configuration du CH3SNAS

Fonction de Recherche Facile

Pour pouvoir accéder au serveur de sauvegarde et le gérer facilement, l'utilité de **Recherche Facile** a été incluse pour vous sur le Cd d'installation. **Recherche Facile** est un outil qui vous permet de configurer la connexion du serveur de sauvegarde.

4.1 Comment utiliser la fonction Recherche Facile

1. Insérez le CD-ROM dans votre lecteur de CD-ROM. Le Menu à Lancement Automatique doit apparaître automatiquement. Si le Menu à Lancement Automatique n'apparaît pas, naviguer dans "Mon Ordinateur" et cliquez deux fois sur le lecteur de Cd-Rom pour lancer le menu à lancement automatique.
2. Sélectionnez le serveur de sauvegarde CH3SNAS dans le menu à lancement automatique.



3. Sélectionnez "Start Easy Search Utility" [Lancer la Fonction Recherche Facile] dans le menu.

La Fonction Recherche Facile démarre.

Remarque: Si vous utilisez Windows XP SP2 ou supérieur, vous verrez s'afficher une note du pare-feu comme indiqué ci-après. Permettez l'accès de la Fonction Recherche Facile dans le pare-feu pour que cette utilité fonctionne correctement.

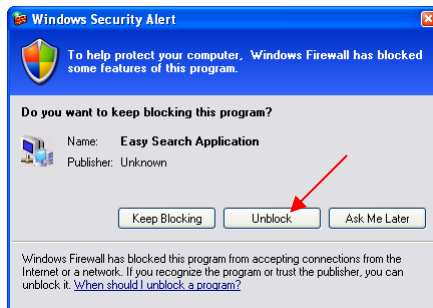

FRANÇAIS

Lorsque la Fonction Recherche Facile a commencé, elle recherche automatiquement les serveurs de sauvegarde dans votre réseau. Les serveurs détectés sont présentés dans le champ "Search Server" [Recherche de Serveur].

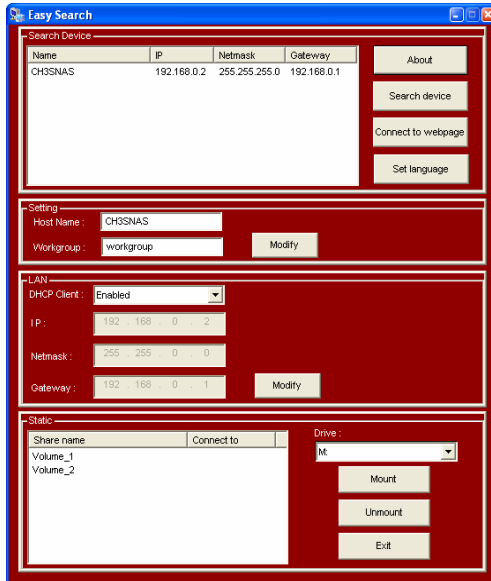

Remarque: Si aucun serveur n'est détecté, cliquez sur la touche "Search Device" [Recherche de dispositif] pour faire une nouvelle recherche dans le réseau. S'il n'y a toujours aucun résultat, vérifiez la connexion de votre CH3SNAS dans le réseau et vérifiez que l'appareil est bien allumé.

Lorsque votre CH3SNAS est détecté, vous pouvez le sélectionner dans la section "Search Device" [Recherche de dispositif]. La configuration de réseau de base est affichée :

Section des réglages:

Le "Host Name" [Nom de l'Hôte] est le nom du dispositif qui sera présenté dans l'environnement de votre réseau. Le "Workgroup" [Groupe de travail] est le groupe de travail sur lequel le dispositif travaille. Vous pouvez modifier ces paramètres pour les régler sur les paramètres de votre réseau et appuyer sur "Modify" [Modifier] pour les enregistrer.

FRANÇAIS

Section LAN:

La section LAN de la Fonction Recherche Facile affiche la configuration IP actuelle du dispositif. Si vous disposez d'un serveur DHCP dans votre réseau (par ex. un routeur), le CH3SNAS reçoit automatiquement une adresse IP du serveur DHCP.

Vous pouvez conserver les paramètres actuels, ou les modifier pour les faire correspondre aux paramètres du réseau et appuyer sur "**Modify**" pour les enregistrer.

Remarque: Vous pouvez modifier la configuration présentée dans les champs "**Settings**" [Paramètres] et "**LAN**" dans l'assistant de configuration du Web, décrit au chapitre 4.4

Section statique:

Le Champ statique présente les partitions actives sur le CH3SNAS et vous permet de les monter facilement sur votre ordinateur.

Remarque: La configuration du CH3SNAS est nécessaire avant de monter vos partitions. Veuillez poursuivre au chapitre 4,3 pour connaître la configuration du CH3SNAS avant de monter les partitions sur votre ordinateur !

4.2 Configuration Web du CH3SNAS

Vous pouvez paramétrer la configuration Web du CH3SNAS de 2 manières différentes:

- 1) En cliquant sur la touche "*Connect to webpage*" [Connecter à page Web] du panneau de contrôle **Easy Search** Recherche Facile
- 2) En ouvrant le navigateur web et en entrant l'adresse IP par défaut "**192.168.0.2**" dans la barre d'adresse, appuyez ensuite sur [Enter].

Entrez le nom d'utilisateur et le mot de passe puis cliquez sur la touche "**Configuration**" pour entrer dans la page SETUP [Configuration] de l'utilisation de Configuration Web. (Seul l'utilisateur administrateur "admin" a l'autorisation de changer ou de modifier les paramètres de configuration.)

Le code d'accès par défaut est : **admin** (*aucun mot de passe n'est nécessaire*).



FRANÇAIS

Remarque: Votre ordinateur doit être dans le même sous-réseau que le serveur de sauvegarde. Si le sous-réseau du serveur de sauvegarde est différent de celui de votre ordinateur, vous ne pouvez pas communiquer avec le dispositif.

4.3 Première Configuration du Disque Dur

Lorsque vous accédez pour la première fois au serveur de sauvegarde, le système vous demande de choisir une configuration de disque et de formater les disques. Vous avez alors quatre options : "Standard", "JBOD", "RAID 0" et "RAID 1".

Standard = Chaque disque est un volume unique.

JBOD = Combine les deux lignes de manière linéaire pour créer 1 volume.

RAID 0 = Fournit l'entrelaçage des données (Performance maximale).

RAID 1 = Fournit l'écriture miroir des données sur les deux disques (Sécurité de la sauvegarde maximale).

1. Lorsque le système vous le demande, configurez les paramètres du disque dur en sélectionnant "Standard", "JBOD", "RAID 0" ou "RAID 1".

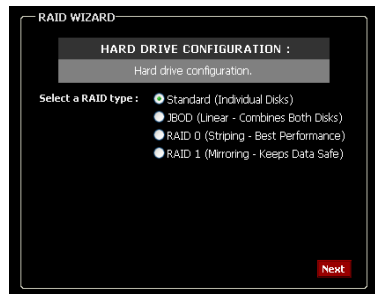

2. Un message d'avertissement vous informe que vos disques seront formatés et que toutes les données seront effacées. Cliquez sur « OK » pour continuer.

Remarque: Si vous avez sélectionné "RAID 0" ou "RAID 1", vous devez attribuer l'espace de disque qui sera utilisé pour la configuration RAID.

FRANÇAIS

RAID 0 = Configuration d'Entrelaçage

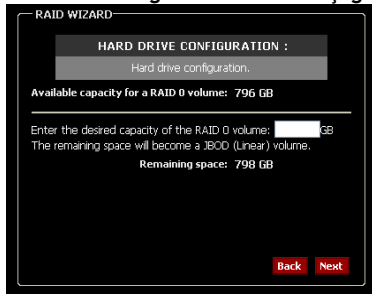

RAID 1 = Configuration d'Écriture miroir

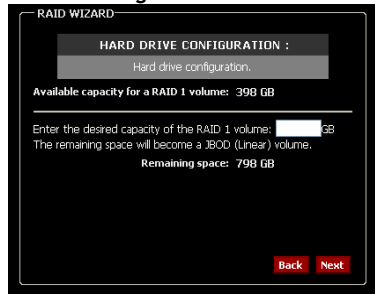

3. IMPORTANT!

Le formatage du disque dur peut prendre un moment, en fonction de la configuration du disque dur choisi et la capacité du disque dur. **N'éteignez pas** et ne débranchez pas le dispositif pendant le formatage !

Le système vous indiquera quand le formatage sera terminé. Cliquez sur "Restart" [Redémarrer] pour faire redémarrer le serveur de sauvegarde. Lorsque le redémarrage est terminé, vous pouvez poursuivre la configuration du serveur de sauvegarde.

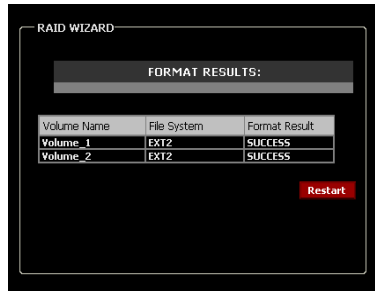

Volume Name	File System	Format Result
Volume 1	EXT2	SUCCESS
Volume 2	EXT2	SUCCESS

Remarque: Lorsque le/s disque/s dur/s du CH3SNAS est/sont formaté/s, le dispositif crée automatique une partition (ou 2 partitions lorsque "standard" est sélectionné pendant le formatage), avec un accès pour tous les utilisateurs du réseau.

Pour limiter l'accès à votre sauvegarde CH3SNAS, vous devez configurer des comptes d'utilisateur et régler l'accès aux partitions. Voyez le manuel d'utilisateur sur le Cd-Rom inclus pour plus d'informations sur "Users", "Groups" et "Network Access".[Utilisateurs, Groupes et Accès Réseau].

Remarque: N'enlevez pas le/s disque/s dur/s du CH3SNAS lorsque l'appareil est utilisé ! Ceci pourrait entraîner une perte des données !

FRANÇAIS

4.4 Assistant de Configuration

Lorsque la configuration du disque dur est terminée et que le CH3SNAS a redémarré, vous entrez dans le menu principal de la configuration Web.

Le CH3SNAS comprend un assistant de configuration qui vous permet de configurer rapidement quelques-uns des paramètres de base de l'appareil.

1. Cliquez sur la touche "Run Wizard" [Lancer Assistant].
2. L'écran d'accueil indique les cinq étapes de l'assistant. Cliquez sur « Next » [Suivant] pour continuer.

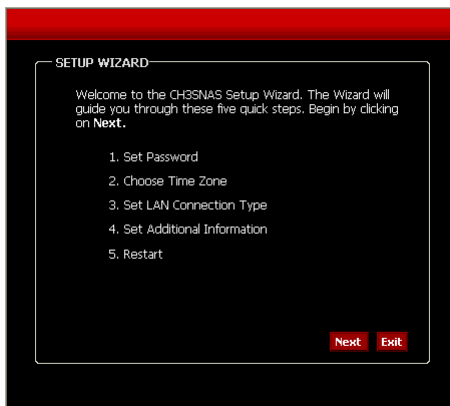

3. Nous vous conseillons de régler ici un mot de passe d'administrateur. Entrez le nouveau mot de passe deux fois pour le confirmer.
4. Cliquez ensuite sur "Next"

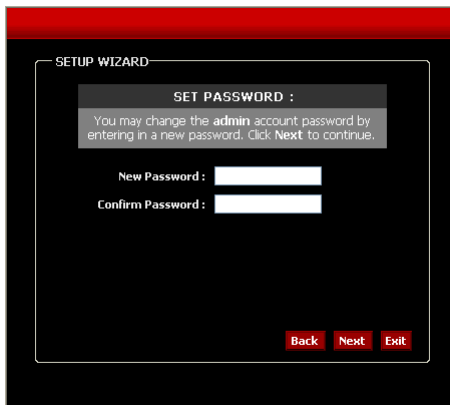

FRANÇAIS

5. Pour gérer le système, un paramétrage correct de l'heure est critique pour obtenir des informations horaires précises concernant les accès dans le système. Réglez la Zone Horaire correcte à cette étape.
6. Cliquez ensuite sur "Next".
7. Vous pouvez sélectionner le type de connexion et indiquer les informations LAN, ou conserver les paramètres actuels.
8. Cliquez ensuite sur "Next".

SETUP WIZARD

CHOOSE TIME ZONE:

Select the appropriate time zone for your location and click **Next** to continue.

(GMT+01:00) Amsterdam, Berlin, Bern, Rome

Daylight Saving Time : EU

Back Next Exit

SETUP WIZARD

SELECT LAN CONNECTION TYPE:

Select your connection type and fill out the IP information if necessary. Click **Next** to continue.

DHCP Client Static IP

IP Address : 192.168.0.2

Subnet Mask : 255.255.255.0

Gateway IP Address : 192.168.0.1

DNS1 :

DNS2 :

Back Next Exit

FRANÇAIS

9. Entrez le nom d'un groupe de travail, une description du serveur de sauvegarde ou laissez les valeurs par défaut.

10. Cliquez ensuite sur "Next"

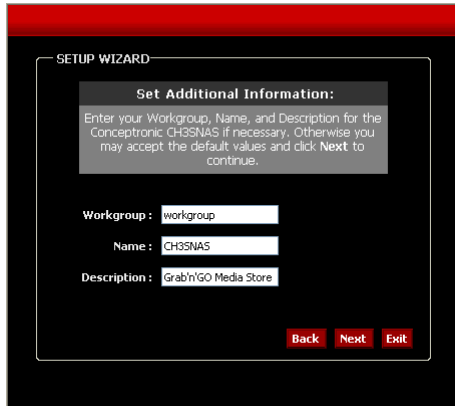

SETUP WIZARD

Set Additional Information:

Enter your Workgroup, Name, and Description for the Conceptronic CH3SNAS if necessary. Otherwise you may accept the default values and click Next to continue.

Workgroup:

Name:

Description:

Back **Next** **Exit**

11. Lorsque vous avez terminé, cliquez sur "Restart" [Redémarrer] pour faire redémarrer le serveur de sauvegarde et enregistrer la configuration, ou cliquez sur "Back" [Retour] pour revenir aux étapes précédentes et modifier les paramètres.

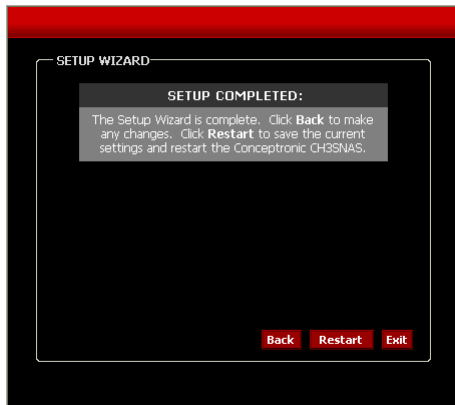

SETUP WIZARD

SETUP COMPLETED:

The Setup Wizard is complete. Click **Back** to make any changes. Click **Restart** to save the current settings and restart the Conceptronic CH3SNAS.

Back **Restart** **Exit**

Remarque: Après le redémarrage la fenêtre d'accès au système apparaît. Vous pouvez entrer dans la Configuration Web avec votre nouveau mot de passe d'administrateur.

FRANÇAIS

4.5 Configuration du Serveur UPnP AV

Le CH3SNAS peut être utilisé comme un Serveur Multimédia UPnP pour fournir des fichiers multimédias à votre client multimédia UPnP AV, comme un ordinateur avec Windows XP, Windows Vista ou le Conceptronic C54WMP (Lecteur Multimédia sans-fil).

Vous devez activer cette fonction dans la configuration avant de l'utiliser avec un Client multimédia UPnP AV.

- 1) Lorsque vous êtes dans le mode de configuration, cliquez sur "**Advanced**" [Avancé] dans le menu supérieur et sélectionnez l'option "UPnP AV Server" sur le côté gauche de la fenêtre de configuration.

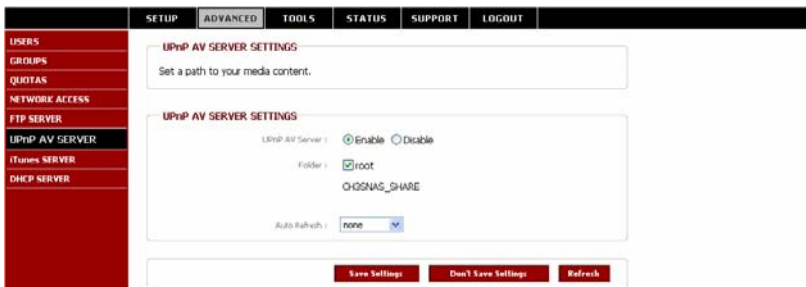

The screenshot shows the configuration interface for the CH3SNAS device. At the top, there is a navigation bar with tabs: SETUP, ADVANCED, TOOLS, STATUS, SUPPORT, and LOGOUT. On the left side, there is a vertical menu with options: USERS, GROUPS, QUOTAS, NETWORK ACCESS, FTP SERVER, UPnP AV SERVER (highlighted), iTunes SERVER, and DHCP SERVER. The main content area is titled "UPnP AV SERVER SETTINGS" and contains a text input field for "Set a path to your media content." Below this, there is another section titled "UPnP AV SERVER SETTINGS" with the following options: "UPnP AV Server" (radio buttons for Enable and Disable, with Enable selected), "Folder" (radio buttons for root and CH3SNAS_SHARE, with root selected), and "Auto Refresh" (a dropdown menu set to "none"). At the bottom of the configuration area, there are three buttons: "Save Settings", "Don't Save Settings", and "Refresh".

- 2) Réglez l'option "UPnP AV Server" sur "Enable" [Activer].
- 3) Indiquez le répertoire où vos Fichiers Multimédia sont situés. Si vous avez des Fichiers Multimédias dans de multiples répertoires de votre CH3SNAS, vous pouvez aussi sélectionner "root", pour que le système recherche les Fichiers Multimédias dans tout le dispositif.
- 4) Indiquez l'heure de "Auto Refresh" [Mise à jour automatique] Le CH3SNAS mettra automatiquement à jour les Contenus Multimédias si cette option est sélectionnée et configurée.

Remarque: Si vous n'indiquez pas d'heure de Mise à jour automatiquement, vous devez mettre manuellement à jour le fichier d'index du CH3SNAS en cliquant sur la touche "Refresh" [Mise à jour] dans la configuration.

- 5) Lorsque vous avez terminé, cliquez sur "Save Settings" [Enregistrer les paramètres] pour enregistrer les paramètres.

FRANÇAIS

Remarque: Le CH3SNAS supporte les listes de reproduction 'm3u' mais avec une limite de 256 chansons par liste de reproduction. Si une liste de reproduction 'm3u' contient plus de 256 chansons, seules les 256 premières chansons seront indexées et utilisées par un client UPnP AV.

5 Programmeur de Téléchargement

Le CH3SNAS peut être utilisé pour télécharger ou faire une sauvegarde des fichiers d'Internet ou d'un Ordinateur dans votre réseau.

Lorsque vous êtes en mode configuration, cliquez sur "LOGOUT" [Déconnexion] pour sortir de la configuration web, et entrez de nouveau dans la page de téléchargement de la fonction en cliquant sur la touche "Schedule Downloads" [Programmer les Téléchargements] de la boîte de dialogue d'entrée.

Si vous n'êtes pas connecté, cliquez sur la touche "Connect to webpage" [Connecter à page web] du panneau de commandes Easy Search [Recherche facile] ou ouvrez le navigateur web et entrez l'adresse IP par défaut "192.168.0.20" dans la barre d'adresses et appuyez sur [Enter].



The screenshot shows a web interface with a red header bar. Below the header, there is a login form with two input fields: "User Name:" containing the text "admin" and "Password:". Below the form, there are two buttons: "Configuration" (highlighted in red) and "Schedule Downloads" (highlighted in black). A red arrow points to the "Schedule Downloads" button.

Entrez le nom d'utilisateur et le mot de passe puis cliquez sur la touche "Schedule Downloads" pour entrer dans le Programmeur de Téléchargement du CH3SNAS.. Le code d'accès par défaut est : **admin** (*aucun mot de passe n'est nécessaire*).

Remarque: Si l'administrateur a ajouté des utilisateurs sur la configuration du serveur de sauvegarde, les utilisateurs peuvent entrer dans le Programmeur de Téléchargement avec leur nom d'utilisateur et leur mot de passe.

Le Menu principal du Programmeur de Téléchargement s'affiche.

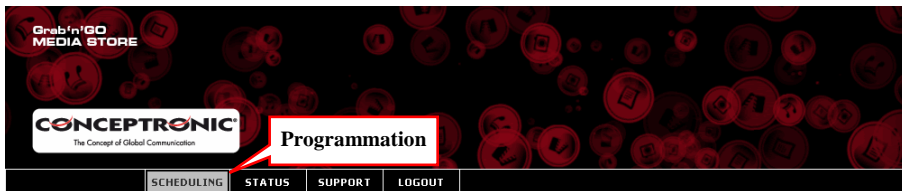

Sélectionnez l'option "Scheduling" [Programmation] dans le menu principal du Programmeur de Téléchargement.

Vous voyez la configuration de la Programmation illustrée ci-après :

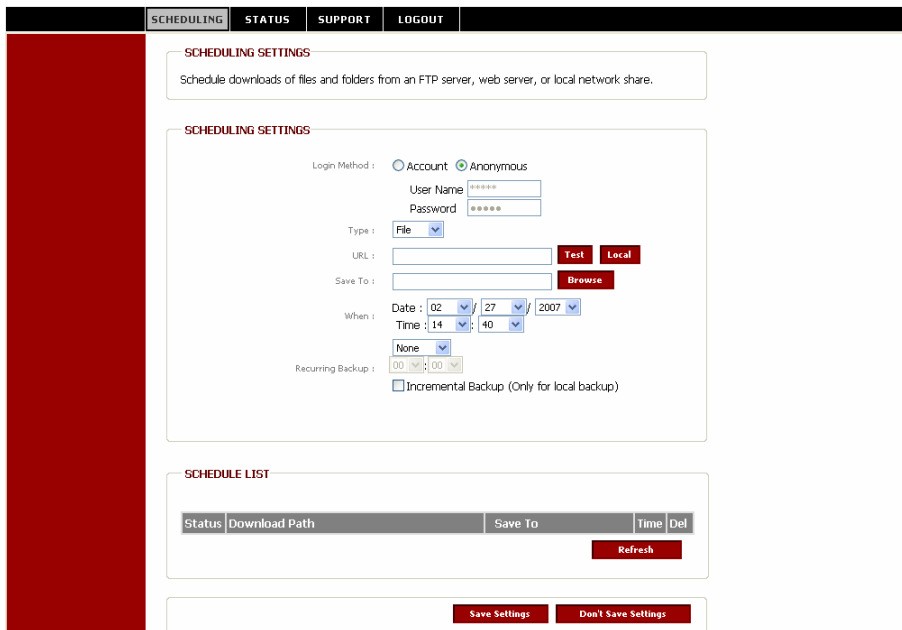

FRANÇAIS

Pour télécharger des fichiers par le Programmateur de Téléchargement, vous devez régler quelques paramètres :

1. Sélectionnez la Méthode de Connexion. Si vous téléchargez à partir d'un serveur HTTP ou d'un serveur anonyme FTP, cela n'est pas nécessaire. Sélectionnez **Anonymous** [Anonyme].
Si vous téléchargez d'un compte de serveur FTP, sélectionnez **Account** [Compte] et entrez le **User Name** [Nom d'utilisateur] et **Password** [Mot de passe].
2. Sélectionnez le type de téléchargement. Si vous voulez télécharger un seul fichier, sélectionnez **File** [Fichier] : Pour sauvegarder un répertoire entier dans votre réseau, sélectionnez **Folder** [Répertoire].
3. Entrez l'URL ou l'emplacement du téléchargement ou la partition de réseau dans votre réseau.
Vous pouvez aussi faire la sauvegarde d'un disque ou d'un répertoire dans le CH3SNAS sur un autre répertoire.
Utilisez la touche **Local** pour sélectionner le répertoire de source local.
4. Sélectionnez l'emplacement sur le CH3SNAS pour votre téléchargement. Utilisez la touche **Browse** [Naviguer] pour sélectionner un répertoire cible sur votre CH3SNAS.
5. Sélectionnez l'heure à laquelle vous voulez que le téléchargement démarre. Au lieu de **one time download** [Téléchargement une fois], vous pouvez aussi définir un **Recurring Backup** [Sauvegarde récurrente] pour télécharger le contenu tous les jours, toutes les semaines ou tous les mois à une heure déterminée.

Si vous avez configuré une sauvegarde locale, vous pouvez activer l'option **Incremental Backup** [Sauvegarde par Incréments]. Cette option est alors sélectionnée, le CH3SNAS compare les contenus de la source et de la destination et ne les efface que si la source est plus récente que la destination. Ceci vous permet d'accroître la vitesse de l'opération de sauvegarde du CH3SNAS.

6. Cliquez sur **Save Settings** [Enregistrer Paramètres] pour enregistrer les paramètres du téléchargement programmé.

FRANÇAIS

Téléchargement Programmé Exemple 1 :

Vous avez un ordinateur dans votre réseau, appelé "MyComputer" avec une partition appelée "Conceptronic_Files". L'ordinateur est protégé avec un compte appelé "Conceptronic", avec un mot de passe. La sauvegarde doit être enregistrée sur le 2^{ème} disque de votre CH3SNAS, dans le répertoire "Conceptronic_Backup". Le téléchargement programmé doit se produire toutes les semaines, le Samedi à 20h30.

Avec les informations ci-dessus, le téléchargement programmé configuré doit avoir cet aspect :

SCHEDULING SETTINGS

Login Method : Account Anonymous

User Name :

Password :

Type :

URL :

Save To :

When : Date : / /

Time : :

Recurring Backup :

Incremental Backup (Only for local backup)

FRANÇAIS

Téléchargement Programmé Exemple 2 :

Vous voulez programmer le téléchargement d'un lecteur appelé "Driver.exe" qui est hébergé à www.drivers.com. La sauvegarde doit être enregistrée sur le 1^{er} disque de votre CH3SNAS, dans le répertoire "Driver_Downloads". Le fichier doit être téléchargé le 5 juin 2007 à 17h00.

Avec les informations ci-dessus, le téléchargement programmé configuré doit avoir cet aspect :

SCHEDULING SETTINGS

Login Method : Account Anonymous

User Name :

Password :

Type :

URL :

Save To :

When : Date : / /

Time : :

Recurring Backup :

:

Incremental Backup (Only for local backup)

FRANÇAIS

6 Connexion des Partitions du CH3SNAS sur votre ordinateur.

Lorsque vous avez configuré le CH3SNAS, vous pouvez connecter les partitions sur votre ordinateur pour y avoir facilement accès avec votre explorateur.

1. Lancez la Fonction Recherche Facile à partir du Cd-Rom.
2. Lorsque la fonction a démarré, sélectionnez le CH3SNAS dans le champ "Search Device".
Si le CH3SNAS n'est pas encore affiché, cliquez sur la touche "Search Device" pour scanner de nouveau le CH3SNAS.
3. Lorsque le CH3SNAS est sélectionné, les partitions disponibles seront présentées à la section "Static" de la fonction :

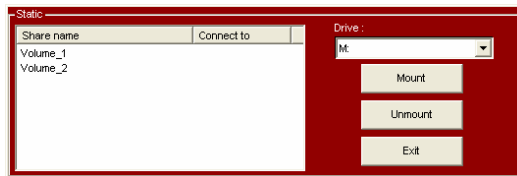

4. Sélectionnez la partition que vous voulez connecter à votre ordinateur.
5. Sélectionnez la lettre du lecteur que vous voulez attribuer à la partition sélectionnée.
6. Cliquez sur la touche "Mount" [Monter].

Remarque: Si vous avez une partition qui est protégée par un nom d'utilisateur et un mot de passe, vous verrez une fenêtre où vous devrez entrer le nom d'utilisateur et le mot de passe. Entrez le Nom d'Utilisateur et le Mot de passe et cliquez sur "OK".

La partition sélectionnée sera connectée à la lettre du lecteur sélectionné. Vous pouvez facilement avoir accès à la partition par l'Explorateur ou par "My Computer".

Si vous voulez déconnecter votre partition, sélectionnez la partition dans la liste de partition et cliquez sur "Unmount" [Démonter]. La partition sera à présent déconnectée de votre ordinateur.

Vous pouvez dès à présent utiliser votre CH3SNAS !

FRANÇAIS

! Note pour Windows Vista Network !

Les règles de sécurité utilisées par Windows Vista ne sont pas supportées par le logiciel Samba dans le CH3SNAS.

Par conséquent, pour utiliser les partitions/répertoires de fichier du CH3SNAS, vous devez modifier ces règles de sécurité de Windows Vista et les ramener aux anciens paramètres de sécurité.

Modification des paramètres de sécurité :

1. Cliquez sur "**Démarrer**" -> "**Tous les Programmes**" -> "**Accessoires**" -> "**Lancer**".
2. Écrivez "**secpol.msc**" et cliquez sur "**OK**".
3. Laissez Windows ouvrir la fenêtre de Règles de Sécurité en cliquant sur "**Continuer**".
4. Cliquez sur "**Règles Locales**" et choisissez "**Options de Sécurité**".
5. Cliquez avec le bouton de droite sur "**Sécurité du Réseau**" : **Niveau authentification d'Administrateur LAN** et sélectionnez "**Propriétés**" :
6. Changez la valeur "**Envoyer uniquement réponse NTLMv2**" sur "**Envoyer LM&NTLM - utilisez sécurité de session NTLMv2 si négociée**".
7. Cliquez sur "**Appliquer**" et sur "**OK**" pour fermer l'écran de Règles de Sécurité.
8. Réinitialisez votre ordinateur.

Vous pouvez à présent configurer un disque de réseau sur votre ordinateur en procédant comme suit :

1. Cliquez avec le bouton de droite sur "**Computer**" [**Ordinateur**] et sélectionnez "**Map network drive...**" [Établir une correspondance avec le lecteur de réseau...]
2. Sélectionnez la lettre du lecteur que vous souhaitez utiliser (par exemple "Z").
3. Tapez le répertoire avec lequel vous voulez faire une correspondance (par exemple "\\CH3SNAS\Volume_1").
- 4.
5. Cliquez sur "**OK**" puis sur "**Finish**".

Votre CH3SNAS est à présent en liaison avec une lettre de disque sur votre ordinateur.

Conceptronic CH3SNAS
Guida d'installazione rapida

**Vi ringraziamo per aver acquistato il
Grab'n'GO Media Store di Conceptronic.**

La presente Guida d'installazione hardware spiega passo a passo come installare il Conceptronic Grab'n'GO Media Store.

In caso di problemi, si consiglia di consultare la **pagina web di supporto** (collegandovi con www.conceptronic.net e facendo clic su "Support"), dove troverete la banca dati con le domande e i quesiti più frequenti, accompagnati dalle relative risposte.

In caso di domande e dubbi di altra natura riguardanti il prodotto e che non appariranno nel nostro sito web, potete contattarci via e-mail al seguente indirizzo:
support@conceptronic.net

Per maggiori informazioni sui prodotti di Conceptronic potete consultare la pagina web di Conceptronic: www.conceptronic.net

L'installazione del software descritta qui di seguito potrebbe essere leggermente diversa da quella del vostro computer, poiché dipenderà dalla versione di Windows in uso.

1 Contenuto della confezione

La confezione contenente il CH3SNAS di Conceptronic deve essere composta dai seguenti elementi:

- CH3SNAS di Conceptronic
- Adattatore di corrente per CH3SNAS (5v, 1.5A & 12v, 1.5A)
- Cavo di rete
- Gancio per cavo del CH3SNAS
- Guida d'installazione rapida multilingue
- CD-ROM con software

Nota: questa Guida d'installazione rapida spiega esclusivamente gli aspetti principali del dispositivo affinché esso possa funzionare nell'ambiente di rete in uso. Per funzioni più dettagliate con maggiori spiegazioni, consultare il Manuale completo, in inglese, contenuto nel CD-ROM.

ITALIANO

2 Spiegazione del CH3SNAS

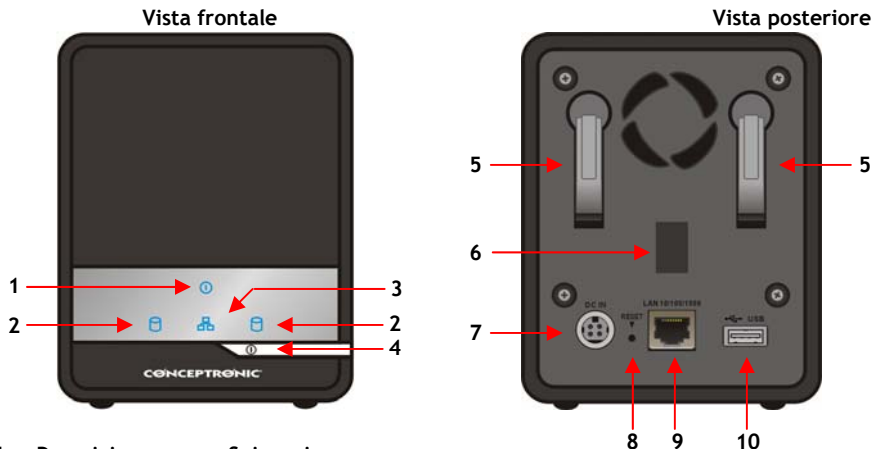

N.	Descrizione	Spiegazione
1.	LED di accensione	La spia blu fissa significa che il server è acceso.
2.	LED HDD1/2	La spia blu fissa significa che gli HDD sono collegati ma senza attività. Se lampeggia gli HDD stanno leggendo/scrivendo dati. La spia arancione fissa significa che gli HDD non funzionano.
3.	LED LAN	La spia blu fissa conferma che il server dispone di una buona connessione alla rete. Se lampeggia, il server sta ricevendo o trasmettendo dati da/verso la rete.
4.	Tasto accensione	Premerlo una volta per accendere il dispositivo. Mantenerlo premuto per cinque secondi per spegnerlo.
5.	Espulsione HDD	Usare la/le leva/e per estrarre gli HDD installati. È necessario togliere il pannello frontale prima di estrarre le unità disco rigido.
6.	Slot gancio cavo	Togliere la protezione di plastica per applicare il gancio del cavo. Il gancio per il cavo manterrà fisso il cavo di alimentazione per evitare possibili incidenti.
7.	Connettore alim.	Inserirvi l'adattatore di corrente AC in dotazione.
8.	Pulsante di reset	Mantenerlo premuto per cinque secondi per riportare il dispositivo sui valori di default.
9.	Porta LAN	Collegare il server alla rete locale mediante cavo Ethernet.
10.	Porta USB	Collegare una stampante USB.

ITALIANO

3 Installazione dell'hardware

3.1 Come installare le unità disco rigido

- 1) Fare scivolare il pannello frontale verso l'alto dopo di che estrarlo dal server per accedere ai drive bay.
- 2) Inserire 1 o 2 unità disco rigido SATA 3.5" in un drive bay disponibile

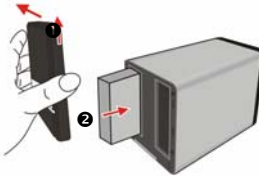

- 3) Rimettere al suo posto il pannello frontale del server.

3.2 Connessione dei cavi

- 1) Inserire l'adattatore di corrente AC al connettore DC posto sulla parte posteriore del server, dopo di che collegarlo a una presa a muro.

Nota: è possibile applicare allo slot il gancio per cavo in dotazione per poter così organizzare i cavi collegati sul pannello posteriore del server.

- 2) Inserire un cavo Ethernet alla porta LAN posta sulla parte posteriore del server, e poi collegarlo alla rete o direttamente a un computer per realizzare la configurazione.



Nota: si consiglia di collegare il CH3SNAS al router con DHCP abilitato per una configurazione più semplice. Se si collega il dispositivo direttamente al computer, o a una rete priva di server DHCP, sarà necessario impostare temporaneamente un indirizzo IP statico per il computer per poter così configurare il CH3SNAS. Vedi pagina 10 del Manuale completo (CD-ROM) per sapere come impostare un indirizzo IP statico.

ITALIANO

4 Configurazione del CH3SNAS

Utilità di ricerca facile Easy Search

Per poter accedere e gestire facilmente il server, il CD di installazione è dotato della pratica utilità **Easy Search**, uno strumento grazie al quale è possibile configurare la connessione del server.

4.1 Come usare l'utilità Easy Search

1. Inserire il CD-ROM nell'unità CD-ROM. Dovrebbe apparire direttamente il Menu di avvio automatico. In caso contrario, aprire "Risorse del computer" e fare doppio clic sull'unità CD-ROM per aprire manualmente il Menu di avvio automatico.
2. Selezionare il server CH3SNAS dal Menu di avvio automatico.



3. Selezionare "Start Easy Search Utility" dal Menu.

L'utilità Easy Search si aprirà.

ITALIANO

Nota: in caso si faccia uso di Windows XP SP2 o superiore, potrebbe apparire un avviso del firewall come quello che appare qui in basso. Sbloccare l'utilità Easy Search nel firewall affinché questa possa funzionare correttamente.



Una volta aperta l'utilità Easy Search, questa cercherà automaticamente i server presenti nella rete in uso. I server trovati appariranno nel campo "Search Server".

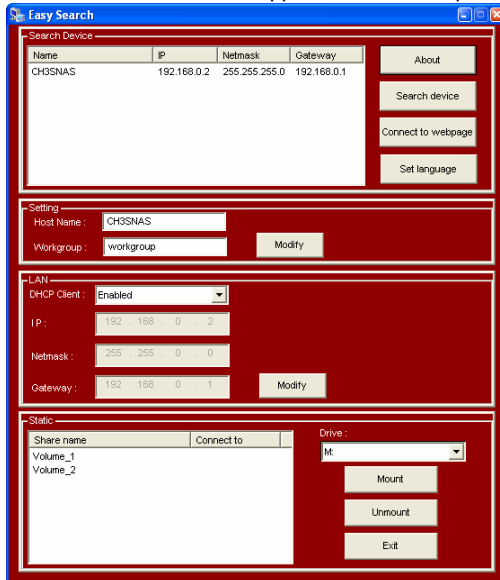

ITALIANO

Nota: se non viene rilevato nessun server, fare clic sul pulsante **“Search Device”** per realizzare di nuovo una ricerca nella rete. Se nemmeno così appare nessun risultato, verificare la connessione del CH3SNAS alla rete, e accertarsi che questo sia acceso.

Una volta rilevato il CH3SNAS, sarà possibile selezionarlo dalla sezione **“Search Device”**. Apparirà la configurazione rete di base:

Sezione parametri di configurazione:

Il campo **“Host Name”** fa riferimento al nome dell’host che verrà mostrato nell’ambiente di rete. **“Workgroup”** è il gruppo di lavoro sul quale sta lavorando il dispositivo. È possibile modificare tali parametri per adattarli a quelli della rete, dopo di che premere **“Modify”** per memorizzarli.

Sezione LAN:

La sezione LAN dell’utilità Easy Search mostra la configurazione IP attuale del dispositivo. Nel caso in cui si disponga di un server DHCP attivo nella rete (ad esempio un router), il CH3SNAS riceverà automaticamente un indirizzo IP dal server DHCP.

È possibile conservare i parametri di configurazione già introdotti, o modificarli per adattarli a quelli di rete, dopo di che premere **“Modify”** per memorizzarli.

Nota: è possibile cambiare la configurazione che appare nei campi **“Settings”** e **“LAN”** anche attraverso il programma di configurazione web assistita, come descritto nel capitolo 4.4

Sezione Static:

Il campo **“Static”** mostra le risorse attive del CH3SNAS e consente di montarle facilmente sul computer.

Nota: è necessario realizzare la configurazione del CH3SNAS prima di montare le risorse. Procedere al punto 4.3 per poter configurare il CH3SNAS prima di montare le risorse sul computer!

ITALIANO

4.2 Configurazione web del CH3SNAS

È possibile accedere alla configurazione web del CH3SNAS in due maniere:

- 1) Facendo clic sul pulsante “Connect to webpage” nel pannello di controllo dell’utility **Easy Search**.
- 2) Aprendo il browser e introducendo l’indirizzo IP di default “192.168.0.2” nel campo indirizzo, dopo di che premere [Intro].

Inserire il nome utente e la password, dopo di che fare clic sul pulsante “**Configuration**” per accedere alla pagina di CONFIGURAZIONE (SETUP) dell’utility di configurazione web (solo l’utente amministratore “admin” ha il permesso di modificare i parametri di configurazione).

Il login di default è: **admin** (*non è necessaria nessuna password*).

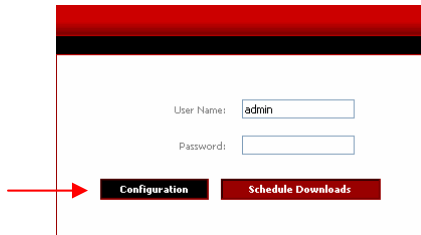

The screenshot shows a web interface with a red header and a black navigation bar. Below the navigation bar, there are two input fields: "User Name:" with "admin" entered and "Password:" which is empty. At the bottom, there are two buttons: "Configuration" (highlighted with a red arrow) and "Schedule Downloads".

Nota: il computer deve trovarsi nella stessa sottorete del server. Se la sottorete del server è diversa da quella del computer, sarà impossibile comunicare con il dispositivo.

ITALIANO

4.3 Configurazione HDD per la prima volta

La prima volta che si realizza il login nel server, verrà chiesto all'utente di selezionare un tipo di configurazione e di dare formato alle unità. Esistono quattro opzioni: "Standard", "JBOD", "RAID 0" e "RAID 1".

- Standard** = Ogni unità è un volume a parte.
- JBOD** = Combina entrambe le unità, in modo lineare per poter creare un solo volume.
- RAID 0** = Offre lo striping dei dati (rendimento massimo).
- RAID 1** = Offre il mirroring dei dati su entrambi i dischi (sicurezza backup massima).

1. Quando verrà richiesto, configurare l'unità disco rigido, selezionando "Standard", "JBOD", "RAID 0" o "RAID 1".

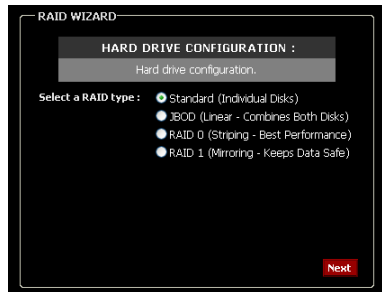

2. Apparirà un messaggio di avviso per informare che le unità verranno formattate e tutti i dati verranno cancellati. Fare clic su "OK" per continuare.

Nota: se è stato selezionato "RAID 0" o "RAID 1", è necessario assegnare lo spazio del disco che verrà usato per la configurazione RAID.

ITALIANO

RAID 0 = Configurazione Stripe

RAID WIZARD

HARD DRIVE CONFIGURATION :

Hard drive configuration.

Available capacity for a RAID 0 volume: 796 GB

Enter the desired capacity of the RAID 0 volume: GB
The remaining space will become a JBOD (Linear) volume.

Remaining space: 798 GB

Back Next

RAID 1 = Configurazione Mirror

RAID WIZARD

HARD DRIVE CONFIGURATION :

Hard drive configuration.

Available capacity for a RAID 1 volume: 398 GB

Enter the desired capacity of the RAID 1 volume: GB
The remaining space will become a JBOD (Linear) volume.

Remaining space: 798 GB

Back Next

3. IMPORTANTE!

Potrebbe essere necessario un po' di tempo per dare formato al disco rigido, a seconda della configurazione HDD prescelta e della capacità del disco rigido stesso. Non spegnere o scollegare il dispositivo durante la formattazione!

L'utente verrà informato quando la formattazione sarà terminata. Fare clic su "Restart" per riavviare il server. Una volta riavviato, sarà possibile continuare con la configurazione del server.

RAID WIZARD

FORMAT RESULTS:

Volume Name	File System	Format Result
Volume 1	EXT2	SUCCESS
Volume 2	EXT2	SUCCESS

Restart

Nota: quando i dischi rigidi del CH3SNAS verranno formattati, il dispositivo creerà automaticamente una risorsa (o due risorse, se viene selezionata l'opzione "standard" durante la formattazione) con accesso a tutti gli utenti nella rete.

Per limitare l'accesso alla memoria del CH3SNAS, è necessario impostare degli account utente e configurare l'accesso alle risorse. Vedi il Manuale utente nel CD-ROM accluso per maggiori informazioni su "Users" (Utenti), "Groups" (Gruppi) e "Network Access" (Accesso alla rete).

Nota: non estrarre i dischi rigidi dal CH3SNAS quando il dispositivo è in uso, poiché altrimenti si potrebbero perdere dati!

ITALIANO

4.4 Configurazione assistita

Una volta terminata la configurazione del disco rigido e dopo avere riavviato il CH3SNAS, si accederà al menu principale della configurazione web.

Il CH3SNAS è dotato di un programma di configurazione assistita grazie al quale è possibile impostare velocemente alcuni dei parametri principali del dispositivo.

1. Fare clic sul pulsante “Run Wizard” per aprire l’assistente alla configurazione.
2. Apparirà la videata di benvenuto dove appaiono cinque opzioni. Fare clic su “Next” per continuare.

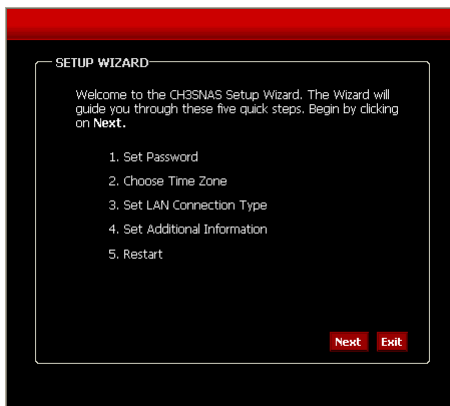

3. Si consiglia di introdurre una password admin in questo campo. Introdurre la nuova password e introdurla ancora una volta per confermarla.
4. Una volta terminato, fare clic su “Next”.

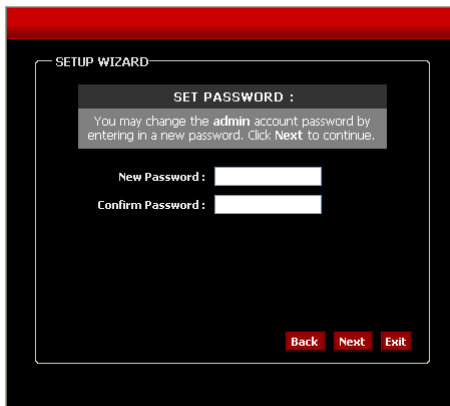

ITALIANO

5. Per motivi di gestione del sistema, è fondamentale configurare correttamente l'orario, per poter così disporre di timestamp (tempi di generazione evento) sui log di sistema. Introdurre una fascia oraria adeguata in questo campo.
6. Una volta terminato, fare clic su "Next".

SETUP WIZARD

CHOOSE TIME ZONE:
Select the appropriate time zone for your location and click **Next** to continue.

(GMT+01:00) Amsterdam, Berlin, Bern, Rome

Daylight Saving Time : EU

Back Next Exit

7. È possibile selezionare il tipo di connessione e introdurre la informazioni sulla LAN, o mantenere i parametri di default.
8. Una volta terminato, fare clic su "Next".

SETUP WIZARD

SELECT LAN CONNECTION TYPE:
Select your connection type and fill out the IP information if necessary. Click **Next** to continue.

DHCP Client Static IP

IP Address : 192.168.0.2

Subnet Mask : 255.255.255.0

Gateway IP Address : 192.168.0.1

DNS1 :

DNS2 :

Back Next Exit

ITALIANO

- Introdurre un gruppo di lavoro (Workgroup), un nome (Name) e una descrizione (Description) del server, o mantenere i valori di default.
- Una volta terminato, fare clic su "Next".

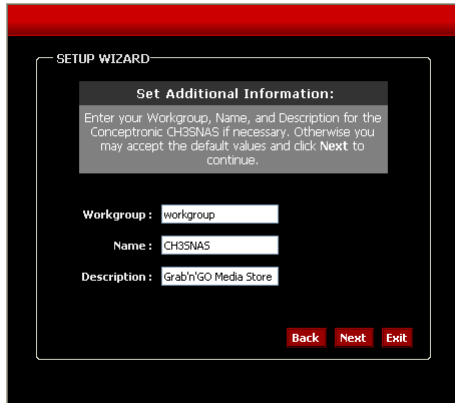

The screenshot shows a window titled "SETUP WIZARD" with a sub-header "Set Additional Information:". Below the header is a text box containing the instruction: "Enter your Workgroup, Name, and Description for the Conceptronic CH3SNAS if necessary. Otherwise you may accept the default values and click Next to continue." Underneath are three input fields: "Workgroup:" with the value "lworkgroup", "Name:" with the value "CH3SNAS", and "Description:" with the value "Grab'n'GO Media Store". At the bottom right, there are three buttons: "Back", "Next", and "Exit".

- Una volta terminato, fare clic su "Restart" per riavviare il server e memorizzare la configurazione, o fare clic su "Back" per tornare indietro ai passi precedenti e modificare i parametri di configurazione.



The screenshot shows a window titled "SETUP WIZARD" with a sub-header "SETUP COMPLETED:". Below the header is a text box containing the message: "The Setup Wizard is complete. Click Back to make any changes. Click Restart to save the current settings and restart the Conceptronic CH3SNAS." At the bottom right, there are three buttons: "Back", "Restart", and "Exit".

Nota: dopo il riavvio, apparirà di nuovo la videata di login. È possibile accedere all'utilità di configurazione web con la nuova password amministratore.

ITALIANO

4.5 Configurazione Server UPnP AV

Il CH3SNAS può anche fungere da media server UPnP AV per offrire file multimediali al media client UPnP AV, come nel caso di un computer su cui è installato Windows XP, Windows Vista o del C54WMP di Conceptronic (Media Player Wireless).

È necessario attivare questa caratteristica nella configurazione prima che possa essere usata da qualsiasi media client UPnP AV.

- 1) Una volta entrati nella modalità Configurazione, fare clic su **“Advanced”** nel menu che appare in alto, e selezionare l’opzione **“UPnP AV Server”** sulla sinistra della finestra di configurazione.



The screenshot shows the configuration interface for the CH3SNAS device. At the top, there is a navigation bar with tabs: SETUP, ADVANCED (selected), TOOLS, STATUS, SUPPORT, and LOGOUT. On the left side, there is a vertical menu with the following options: USERS, GROUPS, QUOTAS, NETWORK ACCESS, FTP SERVER, UPnP AV SERVER (selected), iTunes SERVER, and DHCP SERVER. The main content area is titled 'UPnP AV SERVER SETTINGS' and contains a text input field for 'Set a path to your media content.' Below this, there are three sections: 1) 'UPnP AV Server' with radio buttons for 'Enable' (selected) and 'Disable'. 2) 'Folder' with a checked checkbox for 'root' and a text input field containing 'CH3SNAS_SHARE'. 3) 'Auto Refresh' with a dropdown menu set to 'none'. At the bottom of the settings area, there are three buttons: 'Save Settings', 'Don't Save Settings', and 'Refresh'.

- 2) Impostare l’opzione **“UPnP AV Server”** su **“Enable”**.
- 3) Specificare la cartella dove si trovano i file multimediali. Se essi si trovano in più di una cartella del CH3SNAS, è anche possibile selezionare **“root”** affinché venga esaminato tutto il dispositivo alla ricerca di file multimediali.
- 4) Specificare il tempo di aggiornamento automatico **“Auto Refresh”**. Il CH3SNAS aggiornerà automaticamente il contenuto media, nel caso in cui venga selezionata e configurata questa opzione.

Nota: nel caso in cui non venga specificato nessun tempo di aggiornamento automatico, sarà necessario aggiornare manualmente il file indice del CH3SNAS facendo clic sul pulsante **“Refresh”** nella configurazione.

- 5) Una volta terminato, fare clic su **“Save Settings”** per salvare la configurazione.

Nota: il CH3SNAS supporta playlist di file .m3u pero con un massimo di 256 canzoni per ogni playlist. Se una playlist .m3u contiene più di 256 canzoni, verranno indicizzate solo le prime 256 e solo queste potranno essere usate da un client UPnP AV.

ITALIANO

5 Download Scheduler

È possibile usare il CH3SNAS per realizzare download o backup di file da Internet o da un computer della rete in uso.

Quando si è in modalità configurazione, fare clic su “**LOGOUT**” per uscire dall’utilità di configurazione, e realizzare nuovamente il login della pagina di download dell’utilità, facendo clic sul pulsante “**Schedule Downloads**” nella finestra di dialogo di login.

Se non è stato ancora realizzato il login, fare clic sul pulsante “**Connect to webpage**” nel pannello di controllo di **Easy Search** o aprire il browser e introdurre l’indirizzo IP di default “**192.168.0.20**” nel campo indirizzo, dopo di che premere [Intro].



Introdurre il nome utente e la password dopo di che fare clic sul pulsante “**Schedule Downloads**” per accedere al Download Scheduler del CH3SNAS. Il login di default è: **admin** (*non è necessaria nessuna password*).

Nota: se l’amministratore ha aggiunto utenti alla configurazione del server, gli utenti potranno realizzare il login al Download Scheduler introducendo il loro nome utente e la corrispondente password.

Apparirà il Menu principale del Download Scheduler, (Programmazione download).

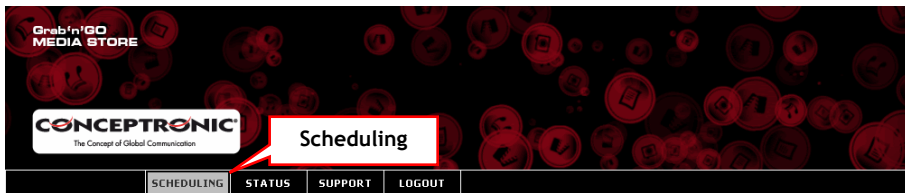

ITALIANO

Selezionare l'opzione "Scheduling" nel menu principale del Download Scheduler.

Apparirà la configurazione della programmazione come da immagine:

The screenshot shows the 'SCHEDULING' tab selected in a navigation bar. Below the navigation bar, there are two main sections: 'SCHEDULING SETTINGS' and 'SCHEDULE LIST'.

SCHEDULING SETTINGS

Schedule downloads of files and folders from an FTP server, web server, or local network share.

SCHEDULING SETTINGS

Login Method : Account Anonymous

User Name :

Password :

Type : (dropdown)

URL :

Save To :

When : Date : / /

Time : :

Recurring Backup : (dropdown)

Incremental Backup (Only for local backup)

SCHEDULE LIST

Status	Download Path	Save To	Time	Del
--------	---------------	---------	------	-----

Per scaricare file attraverso il Download Scheduler, è necessario configurare alcuni parametri:

- 1) Selezionare il metodo di login (Login Method). Se il download viene realizzato da un server HTTP o un server FTP anonimo, questo campo non è necessario. Selezionare "Anonymous".
Se invece il download si realizza da un server FTP basato su account, selezionare "Account" e introdurre il nome utente "User Name" e la "Password".
- 2) Selezionare un tipo di download. Se si desidera scaricare un solo file, selezionare "File". Per il backup di una cartella intera contenuta in rete, selezionare "Folder".

ITALIANO

- 3) Introdurre la URL per rilevare la posizione del download o la risorsa di rete. Si può anche realizzare il backup di una unità o di una cartella contenuta nel CH3SNAS verso un'altra cartella. Usare il pulsante "**Local**" per selezionare la cartella sorgente locale.
- 4) Selezionare la posizione del CH3SNAS per il download. Usare il pulsante "**Browse**" per selezionare una cartella di destinazione del CH3SNAS.
- 5) Selezionare l'ora in cui si desidera iniziare il download. Invece di un download una sola volta ("**one time download**"), è possibile anche selezionare "**Recurring Backup**" per scaricare il contenuto ogni giorno, ogni settimana, ogni mese o in un momento specifico.

Se è stato configurato un backup locale, è possibile attivare l'opzione "**Incremental Backup**", in questo modo, il CH3SNAS paragonerà il contenuto della sorgente e della destinazione e realizzerà la sovrascrittura solo se la sorgente è più recente della destinazione. In questo modo il processo di backup del CH3SNAS verrà velocizzato.
- 6) Fare clic su "**Save Settings**" per salvare la configurazione del download programmato.

Esempio 1 di download programmato:

Esiste un computer in rete, chiamato "**MyComputer**" con una risorsa chiamata "**Conceptronic_Files**". Il computer è protetto da un account chiamato "**Conceptronic**", dotato di password. Il backup si deve memorizzare sul secondo disco del CH3SNAS, nella cartella "**Conceptronic_Backup**". Il download programmato deve essere realizzato ogni settimana, di sabato alle 20:30.

Con queste informazioni, il download programmato dovrebbe apparire così:

ITALIANO

SCHEDULING SETTINGS

Login Method : Account Anonymous

User Name :

Password :

Type :

URL :

Save To :

When : Date : / /

Time : :

Recurring Backup : :

Incremental Backup (Only for local backup)

Esempio 2 di download programmato:

Si desidera programmare il download di un driver chiamato "Driver.exe" che si trova in www.drivers.com, il driver scaricato si deve memorizzare sul primo disco del CH3SNAS, nella cartella "Driver_Downloads". Il file si dovrà scaricare il 5 giugno 2007, alle 17:00.

Con queste informazioni, il download programmato dovrebbe apparire così:

SCHEDULING SETTINGS

Login Method : Account Anonymous

User Name :

Password :

Type :

URL :

Save To :

When : Date : / /

Time : :

Recurring Backup : :

Incremental Backup (Only for local backup)

6 Connessione delle risorse del CH3SNAS al computer

Una volta configurato il CH3SNAS, è possibile collegare le risorse al computer per accedere facilmente ad esse attraverso "Esplora risorse".

1. Aprire l'utilità Easy Search dal CD-ROM.
2. Una volta aperta, selezionare il CH3SNAS nel campo "Search Device".
Se il CH3SNAS ancora non appare, fare clic sul pulsante "Search Device" per realizzare una nuova ricerca del CH3SNAS.
3. Una volta selezionato il CH3SNAS, verranno mostrate le risorse disponibili nel campo "Static" dell'utilità:

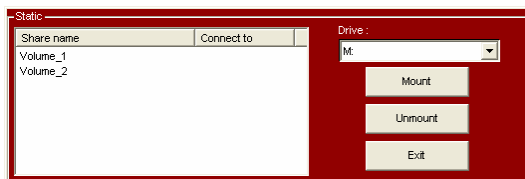

4. Selezionare la risorsa che si desidera collegare al computer.
5. Selezionare la lettera dell'unità che si desidera assegnare alla risorsa selezionata.
6. Fare clic sul pulsante "Mount".

Nota: se si dispone di una risorsa protetta mediante nome utente e password, apparirà una videata che richiederà nome utente e password. Introdurli, dopo di che fare clic su "OK".

La risorsa selezionata ora è collegata alla lettera dell'unità selezionata. È possibile accedere facilmente alla risorsa attraverso "Risorse del Computer".

Se si vuole scollegare la risorsa, selezionarla dall'elenco risorse e fare clic su "Unmount". La risorsa verrà così smontata dal computer.

Il CH3SNAS è pronto per essere usato!

! Nota per rete con Windows Vista !

Le politiche di sicurezza utilizzate da Windows Vista non sono supportate dal software Samba nel CH3SNAS.

Per questo motivo, per usare risorse o cartelle del CH3SNAS, sarà necessario modificare tali politiche di sicurezza di Windows Vista riportandole sugli antichi parametri di sicurezza.

Come modificare i parametri di sicurezza:

1. Fare clic su "**Start**" -> "**All Programs**" -> "**Accessories**" -> "**Run**".
2. Scrivere "**secpol.msc**" dopo di che fare clic su "**OK**".
3. Consentire a Windows di aprire la videata relativa alle politiche di sicurezza facendo clic su "**Continue**".
4. Fare clic su "**Local Policies**" e selezionare "**Security options**".
5. Fare clic con il tasto destro del mouse su "**Network security: LAN Manager authentication level**" e selezionare "**Properties**".
6. Cambiare il valore "**Sent NTLMv2 response only**" su "**Send LM&NTLM - use NTLMv2 session security if negotiated**".
7. Fare clic su "**Apply**" poi su "**OK**" e chiudere la videata relativa alle politiche di sicurezza.
8. Riavviare il computer.

È possibile realizzare esclusivamente la mappatura di un'unità di rete del computer seguendo i passi riportati qui in basso:

1. Fare clic con il tasto destro del mouse su "**Computer**" e selezionare "**Map network drive...**".
2. Selezionare la lettera dell'unità che si desidera usare (ad esempio "Z:").
3. Scrivere la cartella che si desidera mappare (ad esempio "\\CH3SNAS\\Volume_1").
4. Fare clic su "**Different user name**" e scrivere il nome utente "**Guest**" (o un altro nome utente) e la password configurata per la risorsa del CH3SNAS.
5. Fare clic su "**OK**" e poi su "**Finish**".

La risorsa del CH3SNAS è stata mappata con la lettera dei unità sul computer.

Conceptronic CH3SNAS Manual de Instalação Rápida

Parabéns pela compra do Conceptronic Grab'n'GO Media Store.

O Manual de Instalação de Hardware incluído fornece-lhe uma explicação passo a passo sobre como instalar o Conceptronic Grab'n'GO Media Store.

Quando tiver algum problema, aconselhamo-lo a consultar a nossa **página de suporte** (vá a www.conceptronic.net) e clicar em 'Support' (Suporte). Aí vai encontrar a Base de Dados das Perguntas Mais Frequentes.

Quando tiver outras questões sobre o seu produto e não encontrar resposta para elas na nossa página, então contacte-nos por e-mail: apoyo@conceptronic.net

Para mais informações sobre os produtos da Conceptronic, visite a página web da Conceptronic em: www.conceptronic.net

A instalação do software tal como se descreve a seguir pode ser ligeiramente diferente da instalação no seu computador. Depende da versão do Windows que estiver a usar.

1 Conteúdo da Embalagem

Existem os seguintes elementos na embalagem do Conceptronic CH3SNAS:

- Conceptronic CH3SNAS
- Adaptador de corrente para o CH3SNAS (5v, 1,5A e 12v, 1,5A)
- Cabo de rede
- Gancho de cabo para o CH3SNAS
- Guia de Instalação Rápida Multilingue
- CD-ROM com software

Nota: Este Manual de Instalação Rápida só explica a parte básica do dispositivo de modo a pô-lo a funcionar na sua rede. Para mais funções e explicações detalhadas, consulte o Manual Completo em inglês incluído no CD-ROM.

PORTUGUÊS

2 Explicação do CH3SNAS

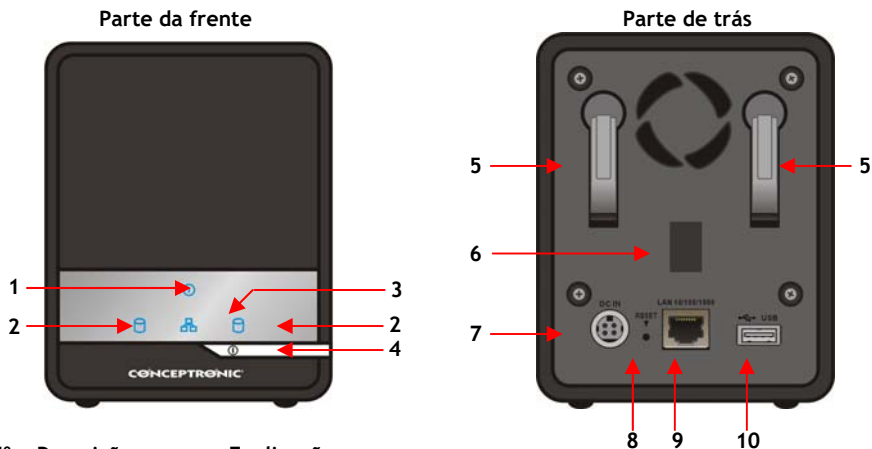

Nº	Descrição	Explicação
1.	Luz Power	A luz azul constante indica que o servidor está ligado.
2.	LED HDD1/2	A luz azul constante indica que a/s unidade/s de disco rígido estão ligadas mas inactivas. Quando pisca, significa que a/s unidade/s de disco rígido estão a ler/gravar dados. A luz laranja constante indica que a/s unidade/s de disco rígido falharam.
3.	LED LAN	A luz azul constante confirma que o servidor tem uma boa ligação à sua rede. Quando pisca, significa que o servidor de armazenamento está a receber/transmitir dados de/para a rede.
4.	Botão de Alimentação	Carregue uma vez para ligar. Pressione e segure o botão durante 5 segundos para desligar.
5.	Alavanca de ejeção HDD	Use a/s alavanca/s para ejetar as unidades de disco rígido instaladas. O painel frontal deve ser retirado antes de ejetar as unidades de disco rígido.
6.	Ranhura para gancho do cabo	Retire a protecção de borracha para prender o gancho do cabo. O Gancho do cabo prende o cabo de alimentação de modo a prevenir acidentes.
7.	Ficha de alimentação	Para ligar o adaptador de corrente AC fornecido.
8.	Botão de reiniciar	Pressione e segure o botão durante 5 segundos para restaurar as predefinições.
9.	Porta LAN	Ligue o servidor à rede local através do cabo Ethernet.
10.	Porta USB	Para ligar uma impressora USB.

PORTUGUÊS

3 Instalação do hardware

3.1 Instalação dos discos rígidos

- 1) Deslize o painel frontal para cima e depois retire-o do servidor para aceder aos compartimentos das unidades.
- 2) Insira 1 ou 2 unidades de disco rígido SATA de 3.5" nos compartimentos disponíveis até ficarem bem encaixados na ranhura SATA do servidor.

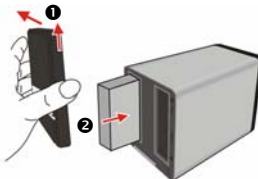

- 3) Volte a colocar o painel frontal no servidor.

3.2 Ligação dos cabos

- 1) Ligue o adaptador de corrente AC à ficha de alimentação DC na parte de trás do servidor, e depois ligue-o à sua fonte de alimentação local.

Nota: Pode prender o Gancho do cabo fornecido à ranhura para organizar os cabos que estão ligados na parte de trás do servidor.

- 2) Ligue o cabo Ethernet à porta LAN localizada na parte de trás do servidor e depois ligue-o à rede ou directamente a um computador para fazer a configuração.



Nota: Aconselhamos ligar o CH3SNAS ao seu router DHCP activo para uma configuração mais fácil. Se ligar o dispositivo directamente ao seu computador ou a uma rede sem servidor DHCP, precisa de configurar um endereço IP estático temporário para o seu computador de modo a configurar o CH3SNAS. Consulte a página 10 do Manual Completo (no CD-ROM) para saber como configurar um endereço IP estático.

PORTUGUÊS

4 Configuração do CH3SNAS

Utilitário Easy Search

Para aceder e gerir facilmente o servidor de armazenamento, fornece-se o conveniente utilitário **Easy Search** no CD de instalação. O **Easy Search** é uma ferramenta que lhe permite configurar a ligação do servidor de armazenamento.

4.1 Como usar o utilitário Easy Search

1. Coloque o CD-ROM na sua unidade de CD-ROM. O Menu de Execução Automática deverá aparecer automaticamente. Se o menu de Execução automática não aparecer, vá a **"My Computer"** (O Meu Computador) e faça um duplo clique na unidade de CD-ROM para iniciar o menu de Execução Automática.
2. Selecciono o Servidor de Armazenamento CH3SNAS no menu de Execução Automática.



3. Selecciono no menu a opção **"Start Easy Search Utility"** (Abrir utilitário Easy Search).

O utilitário Easy Search arranca.

PORTUGUÊS

Nota: Se estiver a utilizar o Windows XP SP2 ou superior, pode-lhe aparecer um aviso da firewall como o que se vê abaixo. Dê autorização ao utilitário Easy Search no firewall de modo a poder funcionar correctamente.



Quando o utilitário Easy Search tiver arrancado, vai procurar automaticamente Servidores de Armazenamento na sua rede. Os servidores encontrados aparecem no campo "Search Server".

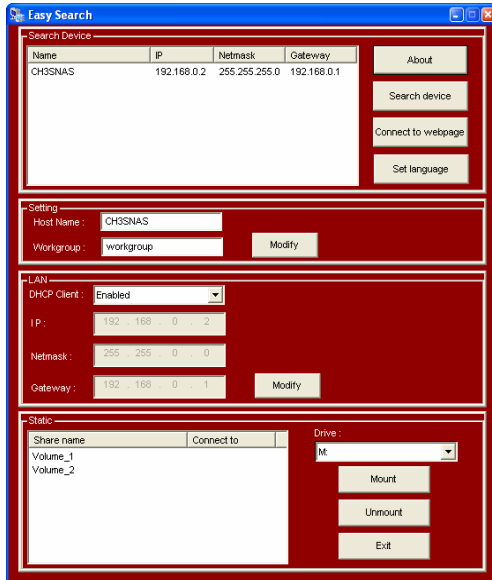

PORTUGUÊS

Nota: Se não forem detectados servidores, clique no botão **“Search Device”** (Procurar dispositivo) para voltar a pesquisar a sua rede. Se mesmo assim não houver resultados, verifique a ligação do seu CH3SNAS na rede e se o dispositivo está ligado.

Quando o CH3SNAS for detectado, pode seleccioná-lo na secção **“Search Device”**. A configuração de rede básica aparece:

Secção de configurações:

O **“Host Name”** é o nome do dispositivo que vai aparecer no seu ambiente de rede. O **“Workgroup”** é o grupo de trabalho a que o dispositivo pertence. Pode alterar estas configurações para condizerem com as suas configurações de rede e carregue em **“Modify”** (Alterar) para gravá-las.

Secção LAN:

A secção LAN do utilitário Easy Search mostra a actual configuração IP do dispositivo. Se tiver um servidor DHCP activo na sua rede (por ex., um router), o CH3SNAS vai receber automaticamente um endereço IP do servidor DHCP.

Pode manter as configurações actuais ou alterá-las para condizerem com as suas configurações de rede e carregue em **“Modify”** (Alterar) para gravá-las.

Nota: Também pode alterar a configuração mostrada nos campos **“Settings”** (Configurações) e **“LAN”** no assistente de configuração Web que se descreve no capítulo 4.4.

Secção Static:

O campo **“Static”** mostra as partilhas activas do CH3SNAS e permite-lhe montá-las facilmente no seu computador.

Nota: É necessário fazer a configuração do CH3SNAS antes de poder montar as suas partilhas. Avance até ao capítulo 4.3 para mais informações sobre a configuração do CH3SNAS antes de montar as partilhas no seu computador!

PORTUGUÊS

4.2 Configuração Web do CH3SNAS

Pode introduzir a configuração Web do CH3SNAS de 2 formas:

1. Carregando no botão **“Connect to webpage”** (Ligar à página web) do painel de controlo do **Easy Search**.
2. Abrindo o navegador e introduzindo o endereço IP predefinido **“192.168.0.2”** na barra de endereços e carregando em **[Enter]**.

Introduza o nome de utilizador e a palavra passe e clique no botão **“Configuration”** (Configuração) para entrar na página de SETUP do Utilitário de Configuração Web. (Apenas o administrador **“admin”** tem autorização para alterar ou modificar os parâmetros de configuração.)

O início de sessão predefinido é: **admin** (não é necessária nenhuma palavra-passe).

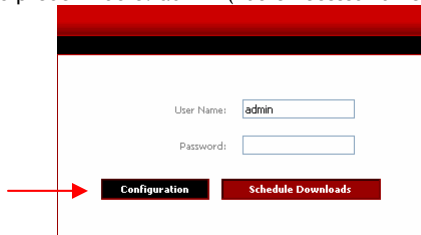

The screenshot shows a web interface for CH3SNAS. At the top, there is a red header bar. Below it is a black navigation bar. The main content area is white and contains a login form. The form has two input fields: 'User Name:' with the text 'admin' entered, and 'Password:'. Below the input fields are two buttons: 'Configuration' and 'Schedule Downloads'. A red arrow points to the 'Configuration' button.

Nota: O seu computador tem de estar na mesma subnet que o servidor de armazenamento. Se a subnet do servidor de armazenamento for diferente da do seu computador, não pode comunicar com o dispositivo.

4.3 Configurar o HDD pela primeira vez

Quando entrar no servidor de armazenamento pela primeira vez, é-lhe pedido para escolher uma configuração para a unidade e para formatar a mesma. Existem quatro opções: **“Standard”**, **“JBOD”**, **“RAID 0”** e **“RAID 1”**.

- Standard** = Cada unidade é um volume único.
- JBOD** = Combina ambas as unidades de forma linear para criar 1 volume.
- RAID 0** = Proporciona extensão (striping) de dados (máxima performance).
- RAID 1** = Proporciona duplicação de dados (mirroring) no dois discos (máxima segurança de cópia de segurança).

PORTUGUÊS

1. Quando lhe for pedido, configure as definições de HDD seleccionando "Standard", "JBOD", "RAID 0" ou "RAID 1".

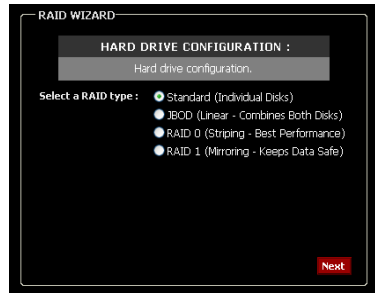

2. Aparece uma mensagem de aviso que o informa que as suas unidades vão ser formatadas e todos os dados vão ser eliminados. Clique em "OK" para continuar.

Nota: Se tiver seleccionado "RAID 0" ou "RAID 1", precisa de atribuir o espaço no disco que vai ser usado para a configuração RAID.

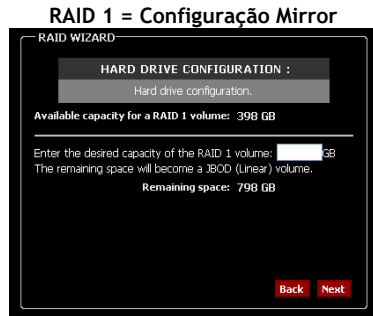
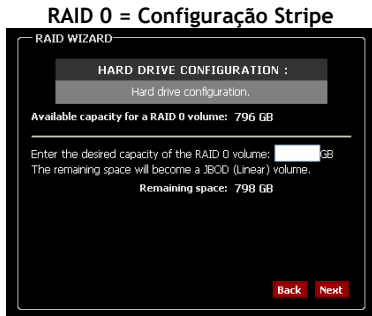

PORTUGUÊS

3. **!!IMPORTANTE!**

A formatação do Disco Rígido pode demorar um pouco, dependendo da configuração HDD escolhida e da capacidade do Disco Rígido. **Não** desligue ou retire os cabos do dispositivo durante a formatação!

É avisado quando a formatação estiver concluída. Clique em "Restart" (Reiniciar) para reiniciar o Servidor de Armazenamento. Depois de a reinicialização terminar, pode prosseguir com a configuração do Servidor de Armazenamento.

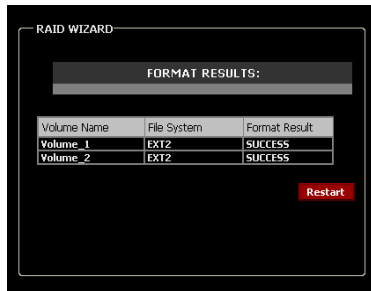

Nota: Quando os discos rígidos do CH3SNAS estiverem formatados, o dispositivo cria automaticamente uma partilha (ou 2 partilhas quando se seleccionar "standard" na formatação) com acesso a todos os utilizadores na sua rede.

Para limitar o acesso ao seu dispositivo de armazenamento CH3SNAS precisa de configurar contas de utilizador e definir o acesso às partilhas. Consulte o Manual do utilizador no CD-ROM incluído para mais informações sobre "Users" (Utilizadores), "Groups" (Grupos) e "Network Access" (Acesso à rede).

Nota: Não retire os Discos Rígidos do CH3SNAS quando o dispositivo estiver a ser usado! Isso pode provocar uma perda de dados!

PORTUGUÊS

4.4 Configuração por assistente

Quando a configuração do Disco Rígido estiver concluída e o CH3SNAS for reiniciado, vai entrar no menu principal da configuração Web.

O CH3SNAS proporciona um assistente de configuração que lhe permite configurar rapidamente algumas definições básicas do dispositivo.

1. Clique no botão "Run Wizard" (Executar Assistente).
2. O ecrã de boas-vindas apresenta uma lista dos cinco passos do assistente. Clique em "Next" (Seguinte) para continuar.

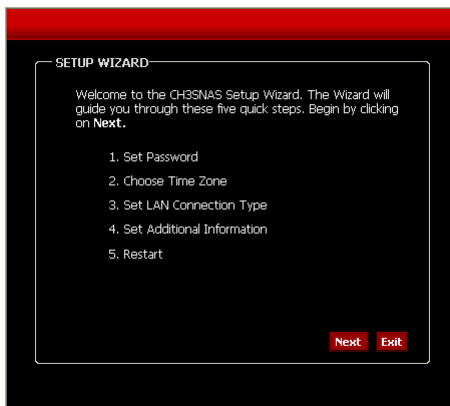

3. É-lhe recomendado para definir aqui uma palavra-passe de administrador. Introduza a nova palavra-passe e volte a introduzi-la para confirmar.
4. Quando terminar, clique em "Next" (Seguinte).

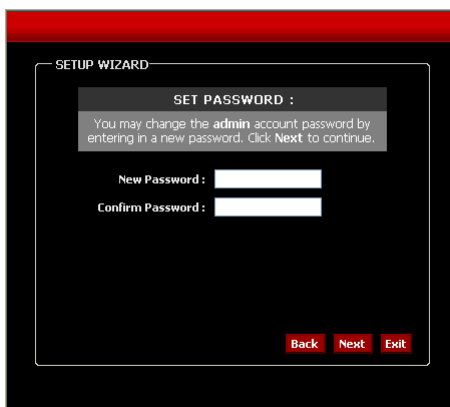

PORTUGUÊS

5. Por motivos de gestão do sistema, é muito importante uma correcta definição da hora nos registos do sistema. Defina neste passo o Fuso Horário apropriado.
6. Quando terminar, clique em "Next" (Seguinte).

SETUP WIZARD

CHOOSE TIME ZONE:
Select the appropriate time zone for your location and click **Next** to continue.

(GMT+01:00) Amsterdam, Berlin, Bern, Rome

Daylight Saving Time : EU

Back Next Exit

7. Pode seleccionar o tipo de ligação e introduzir a informação da LAN, ou manter as definições actuais.
8. Quando terminar, clique em "Next" (Seguinte).

SETUP WIZARD

SELECT LAN CONNECTION TYPE:
Select your connection type and fill out the IP information if necessary. Click **Next** to continue.

DHCP Client Static IP

IP Address : 192.168.0.2

Subnet Mask : 255.255.255.0

Gateway IP Address : 192.168.0.1

DNS1 :

DNS2 :

Back Next Exit

PORTUGUÊS

- Introduza um grupo de trabalho, nome e descrição para o servidor de armazenamento, ou deixe os valores predefinidos.
- Quando terminar, clique em “Next” (Seguinte).



SETUP WIZARD

Set Additional Information:

Enter your Workgroup, Name, and Description for the Conceptronic CH3SNAS if necessary. Otherwise you may accept the default values and click Next to continue.

Workgroup:

Name:

Description:

Back **Next** **Exit**

- Quando terminar, clique em “Restart” (Reiniciar) para reiniciar o servidor de armazenamento e guardar a configuração ou clique em “Back” (Anterior) para regressar aos passos anteriores e alterar as definições.

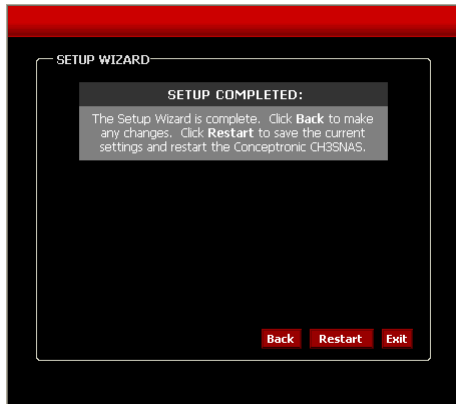

SETUP WIZARD

SETUP COMPLETED:

The Setup Wizard is complete. Click **Back** to make any changes. Click **Restart** to save the current settings and restart the Conceptronic CH3SNAS.

Back **Restart** **Exit**

Nota: Depois de reiniciar, a janela de início de sessão volta a aparecer. Pode entrar no Utilitário de Configuração Web com a sua nova palavra-passe de administrador.

PORTUGUÊS

4.5 Configuração AV UPnP do Servidor

O CH3SNAS pode ser usado como Servidor Multimédia AV UPnP para fornecer ficheiros multimédia ao seu Cliente Multimédia AV UPnP, como um computador a trabalhar com o Windows XP, Windows Vista ou o Conceptronic C54WMP (Leitor Multimédia Sem Fios).

É necessário activar esta função na configuração antes de poder ser usada por qualquer Cliente Multimédia AV UPnP.

- 1) Quando estiver no modo de configuração, clique em **“Advanced”** (Avançadas) no menu superior e seleccione a opção **“UPnP AV Server”** (Servidor AV UPnP) no lado esquerdo da janela de configuração.



- 2) Coloque a opção **“UPnP AV Server”** (Servidor AV UPnP) como **“Enable”** (Activar).
- 3) Especifique a pasta onde estão localizados os seus Ficheiros Multimédia. Se tiver ficheiros multimédia em várias pastas do seu CH3SNAS, também pode seleccionar **“root”** (raiz) de modo a se pesquisar os ficheiros multimédia em todo o dispositivo.
- 4) Especifique o tempo de **“Auto Refresh”** (Actualização Automática). O CH3SNAS vai actualizar automaticamente o Conteúdo Multimédia se esta opção estiver seleccionada e configurada.

Nota: Se não especificar um tempo de Actualização Automática, tem de actualizar manualmente o ficheiro de índice do CH3SNAS carregando no botão **“Refresh”** (Actualizar) na configuração.

- 5) Quando lhe for pedido, clique em **“Save Settings”** (Guardar Configuração) para guardar as configurações.

PORTUGUÊS

Nota: O CH3SNAS suporta ficheiros de listas de reprodução 'm3u', mas com um limite de 256 músicas por lista de reprodução. Se uma lista de reprodução 'm3u' tiver mais de 256 músicas, apenas as primeiras 256 músicas são indexadas e podem ser usadas por um Cliente AV UPnP.

5 Programador de Downloads

O CH3SNAS pode ser usado para fazer downloads ou cópias de segurança de ficheiros da Internet ou de um computador na sua rede.

Quando estiver no modo de configuração, clique em "LOGOUT" para sair do utilitário de configuração web, e voltar a entrar na página de downloads do utilitário clicando no botão "Schedule Downloads" (Programar Downloads) na caixa de diálogo de início de sessão.

Se não tiver feito o início de sessão, clique no botão "Connect to webpage" (Ligar à página web) no painel de controlo do Easy Search ou abra o navegador e introduza o endereço IP predefinido "192.168.0.20" na barra de endereços e carregue em [Enter].

The image shows a web interface for logging into CH3SNAS. At the top, there is a red header bar. Below it, the login form is centered. It contains two input fields: 'User Names' with the text 'admin' and 'Password:'. Below the input fields are two buttons: 'Configuration' and 'Schedule Downloads'. A red arrow points to the 'Schedule Downloads' button.

Introduza o nome de utilizador e a palavra-passe e clique no botão "Schedule Downloads" (Programar Downloads) para entrar no Programador de Downloads do CH3SNAS.

O início de sessão predefinido é: **admin** (*não é necessária nenhuma palavra-passe*).

Nota: Se o administrador tiver adicionado utilizadores na configuração do Servidor de Armazenamento, estes podem entrar no Programador de Downloads com o respectivo nome de utilizador e palavra-passe.

O menu principal do Programador de Downloads aparece.



Selecione a opção “Scheduling” (Programação) no menu principal do Programador de Downloads.

Vai ver a configuração da Programação como se mostra a seguir:

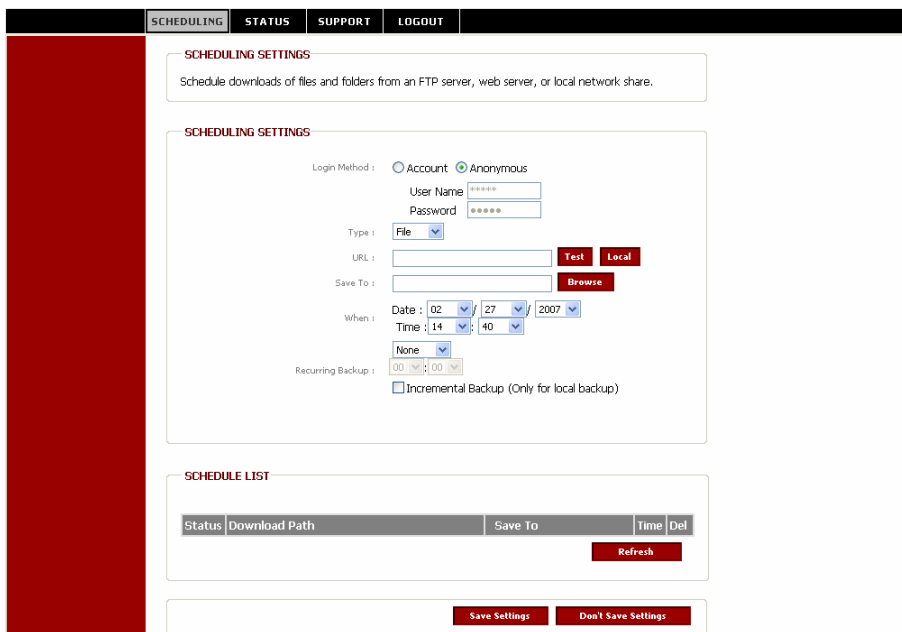

Para fazer o download através do Programador de Downloads, é necessário configurar alguns parâmetros:

PORTUGUÊS

- 1) Selecione o Método de Início de sessão. Se estiver a fazer o download através de um servidor HTTP ou de um servidor FTP anónimo, isso não é necessário. Selecione "**Anonymous**" (Anónimo).
Se estiver a fazer o download a partir de um servidor FTP com base numa conta, selecione "**Account**" (Conta) e introduza o "**User Name**" (Nome de utilizador) e a "**Password**" (Palavra-passe).
- 2) Selecione o tipo de download. Se quiser fazer o download de um único ficheiro, selecione "**File**" (Ficheiro). Para fazer a cópia de segurança de toda uma pasta na sua rede, selecione "**Folder**" (Pasta).
- 3) Introduza a URL da localização do download ou a partilha de rede na sua rede. Também pode fazer uma cópia de segurança de 1 unidade ou pasta do CH3SNAS para outra pasta.
Use o botão "**Local**" para seleccionar a pasta de origem local.
- 4) Selecione a localização no CH3SNAS para o seu download. Use o botão "**Browse**" (Procurar...) para seleccionar uma pasta destino no seu CH3SNAS.
- 5) Selecione a hora a que quer começar o download.
Em vez de um "**one time download**" (download único), também pode definir uma "**Recurring Backup**" (Cópia de segurança periódica) para fazer o download do conteúdo diário, semanal ou mensal a uma determinada hora.

Se tiver definido uma cópia de segurança local, pode activar a opção "**Incremental Backup**" (Cópia de segurança por aumentos). Quando esta opção está seleccionada, o CH3SNAS vai comparar o conteúdo da origem e do destino e só reescreve se a origem for mais recente. Isto vai acelerar o processo de cópia de segurança do CH3SNAS.
- 6) Clique em "**Save Settings**" (Guardar configuração) para guardar as configurações do download programado.

PORTUGUÊS

Exemplo 1 de Download Programado:

Você tem um computador na sua rede chamado “MyComputer” com uma partilha chamada “Conceptronic_Files”. O computador está protegido com uma conta chamada “Conceptronic”, que inclui uma palavra-passe. A cópia de segurança deve ser guardada no 2º disco do seu CH3SNAS, na pasta “Conceptronic_Backup”. O download programado deve acontecer semanalmente, aos sábados, às 20:30h.

Com a informação anterior, o download programado que foi configurado deve ter o seguinte aspecto:

SCHEDULING SETTINGS

Login Method : Account Anonymous

User Name :

Password :

Type :

URL :

Save To :

When : Date : / /

Time : :

Recurring Backup :

Incremental Backup (Only for local backup)

PORTUGUÊS

Exemplo 2 de Download Programado:

Você quer programar o download de uma unidade chamada “Driver.exe” que está em www.drivers.com. A unidade de quer fazer o download deve ser guardada no 1º disco do seu CH3SNAS, na pasta “Driver_Downloads”. O ficheiro deve ser transferido no dia 5 de Junho de 2007, às 17:00h.

Com a informação anterior, o download programado que foi configurado deve ter o seguinte aspecto:

SCHEDULING SETTINGS

Login Method : Account Anonymous

User Name

Password

Type :

URL :

Save To :

When : Date : / /

Time : :

Recurring Backup : :

Incremental Backup (Only for local backup)

PORTUGUÊS

6 Ligar as partilhas do CH3SNAS ao seu computador

Quando tiver configurado o CH3SNAS, pode ligar as partilhas ao seu computador para ter um acesso mais fácil através do explorador.

1. Execute o Utilitário **Easy Search** no CD-ROM.
2. Quando o utilitário tiver arrancado, seleccione o CH3SNAS no campo “**Search Device**” (Procurar Dispositivo).
Se o CH3SNAS ainda não aparecer, clique no botão “**Search Device**” (Procurar Dispositivo) para voltar a procurar o CH3SNAS.
3. Quando o CH3SNAS estiver seleccionado, as partilhas disponíveis aparecem na secção “**Static**” do utilitário:

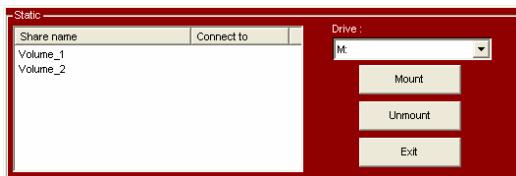

4. Seleccione a partilha que quer ligar ao seu computador.
5. Seleccione a letra de unidade que quer atribuir à partilha seleccionada.
6. Clique no botão “**Mount**” (Montar).

Nota: Se tiver uma partilha que esteja protegida por nome de utilizador e palavra-passe, vai ver uma janela que lhe pede estes dados. Introduza o Nome de utilizador e a Palavra-passe e clique em “**OK**”.

A partilha seleccionada vai agora ser ligada à letra de unidade seleccionada. Agora pode aceder facilmente à partilha através do Explorador ou de “**My Computer**” (O Meu Computador).

Se quiser desligar a sua partilha, seleccione-a na lista de partilhas e clique em “**Unmount**” (Desmontar). A partilha vai ser desligada do seu computador.

O seu CH3SNAS já está pronto a usar!

! Nota para Rede Windows Vista!

As políticas de segurança que estão a ser usadas pelo Windows Vista não são suportadas pelo software SAMBA do CH3SNAS.

Assim, de modo a usar as partilhas/pastas do CH3SNAS precisa de alterar estas políticas de segurança do Windows Vista para as antigas definições de segurança.

Alteração das definições de segurança.

1. Clique em "**Start**" (Início) -> "**All Programs**" (Todos os programas) -> "**Accessories**" (Acessórios) -> "**Run**" (Executar).
2. Escreva "**secpol.msc**" e clique em "**OK**".
3. Deixe que o Windows abra a janela das Políticas de Segurança clicando em "**Continue**" (Continuar).
4. Clique em "**Local Policies**" (Políticas Locais) e seleccione "**Security options**" (Opções de segurança).
5. Clique com o botão direito do rato em "**Network security: LAN Manager authentication level**" (Segurança de rede: nível de autenticação do Gestor LAN) e seleccione "**Properties**" (Propriedades).
6. Altere o valor "**Sent NTLMv2 response only**" para "**Send LM&NTLM - use NTLMv2 session security if negotiated**".
7. Clique em "**Apply**" (Aplicar) e "**OK**" e feche a janela das Políticas de Segurança.
8. Reinicie o seu computador.

Pode agora mapear uma unidade de rede para o seu computador seguindo estes passos:

1. Clique com o botão direito do rato em "**Computer**" (Computador) e seleccione "**Map network drive...**" (Mapear unidade de rede).
2. Seleccione a letra da unidade que quer usar (por exemplo, "Z:").
3. Escreva a pasta que quer mapear (por exemplo, "\\CH3SNAS\Volume_1").
4. Clique em "**Different user name**" (Nome de utilizador diferente) e escreva o nome de utilizador "**Guest**" (Convidado) (ou outro nome de utilizador) e a palavra-passe configurada para a partilha do CH3SNAS.
5. Clique em "**OK**" e em "**Finish**" (Terminar).

A partilha do seu CH3SNAS está agora mapeada para uma letra de unidade no seu computador.

Conceptronic CH3SNAS
Gyorstelepítési útmutató

**Köszönjük, hogy a
Conceptronic Grab'n'GO Media Store-t választotta.**

A mellékelt hardvertelepítési útmutató lépésről-lépésre elmagyarázza, miként kell a Conceptronic Grab'n'GO Media Store-t telepítenie.

Ha problémával szembesülne, keresse fel **tanácsadó szolgálatunk webhelyét** (menjen a www.conceptronic.net webhelyre, majd kattintson a „Support”-ra). Ott pedig keresse a gyakran ismételt kérdések (GYIK) adatbázisát.

Ha a termékkel kapcsolatban további kérdése volna és arra nézve választ webhelyünkön nem talál, akkor küldjön e-mailt a következő címre: support@conceptronic.net.

A Conceptronic termékekkel kapcsolatos további tájékozódás végett keresse fel a Conceptronic webhelyét: www.conceptronic.net.

Az alább ismertetett szoftvertelepítés akár kicsit el is térhet a számítógépen alkalmazott telepítéstől. Mindez az éppen használt Windows-verziótól függ.

1 A csomag tartalma

A CH3SNAS csomag az alábbiakat tartalmazza:

- Conceptronic CH3SNAS
- Hálózati adapter a CH3SNAS-hez (5 V, 1,5 A és 12 V, 1,5 A)
- Hálózati kábel
- Kábelhorog a CH3SNAS-hez
- Többnyelvű gyorstelepítési útmutató
- A programot tartalmazó CD-ROM

Megjegyzés: Ez a gyorstelepítési útmutató az eszköznek kizárólag olyan alapelemet magyarázza el, amelyek arra szolgálnak, hogy a szóban forgó eszköz az adott hálózati környezetben működjön. A részletesebb funkciókkal és a részletesebb magyarázattal kapcsolatban lásd a teljes angol nyelvű kézikönyvet a mellékelt CD-ROM-on.

MAGYAR

2 A CH3SNAS magyarázata

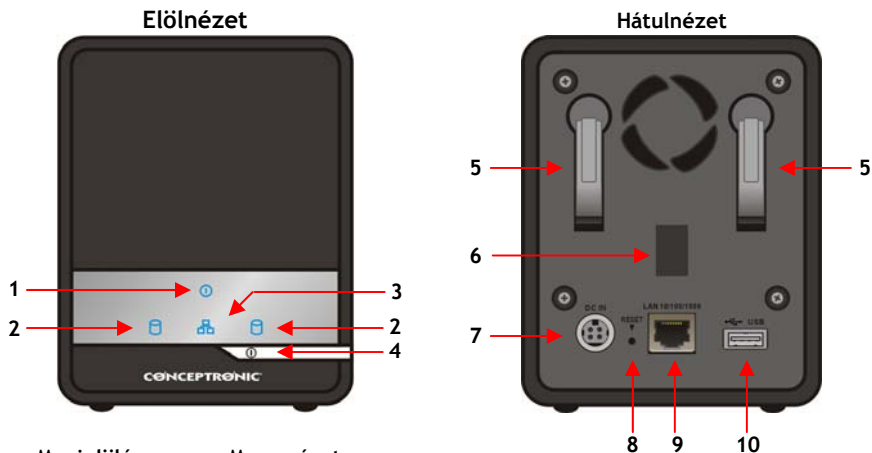

Sz.	Megjelölés	Magyarázat
1.	Áramellátás-jelző LED	A folyamatosan égő kék fény azt jelzi, hogy a szervert be van kapcsolva.
2.	Merevlemez-meghajtó 1/2 LED	A folyamatosan égő kék fény azt jelzi, hogy a merevlemez-meghajtó(k) csatlakoztatva van(nak), de egyelőre nem működik (működnek). Ha villog, a merevlemez-meghajtó(k) éppen adatokat olvas(nak) le/ír(nak) be. A folyamatosan égő narancssárga fény azt jelzi, hogy a merevlemez-meghajtó(k) meghibásodott (meghibásodtak).
3.	LAN LED	A folyamatosan égő kék fény azt erősíti meg, hogy a szervert megfelelően csatlakoztatták a hálózathoz. Ha villog, a tárolószolgáltató éppen adatokat fogad/továbbít a hálózatról/hálózatra.
4.	Bekapcsológomb	Egyszer nyomja le a bekapcsoláshoz. Tartsa 5 másodpercig lenyomva a kikapcsoláshoz.
5.	A merevlemez-meghajtó kiadó kar	A telepített merevlemez-meghajtó(ka)t ennek (ezeknek) a kar(ok)nak a segítségével lehet kiadni. A merevlemez-meghajtó(k) kiadása előtt le kell venni az előlapot.

MAGYAR

6. **Kábelhorog nyílása** A kábelhorog felerősítéséhez távolítsa el a gumialátétet. A kábelhorog a hálózati kábelt a balesetek megelőzése érdekében rögzíti.
 7. **Hálózati csatlakozó** Csatlakoztassa a mellékelt váltakozó áramú hálózati adaptert.
 8. **Alaphelyzetbe állító gomb** Az alapértelmezett beállítás visszaállításához tartsa 5 másodpercig lenyomva.
 9. **LAN port** A szervert a helyi hálózathoz az Ethernet kábelen keresztül csatlakoztassa.
 10. **USB port** Csatlakoztasson ide USB nyomtatót.
-

3 A hardver telepítése

3.1 A merevlemez(ek) telepítése

- 1) Csúsztassa fel, majd vegye le a szerverről az előlapot annak érdekében, hogy a meghajtó-kerethez hozzáférhessen.
- 2) A szerveren lévő SATA bővítőhelyhez történő szilárd csatlakozásig toljon be egy vagy két 3,5-colos SATA merevlemez-meghajtót a szabad meghajtó-keretbe.

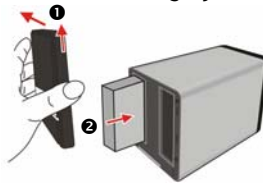

- 3) Helyezze vissza a szerverre az előlapot.

3.2 A kábelek csatlakoztatása

- 1) Dugja be a szerver hátlapján lévő egyenáramú hálózati csatlakozóba, majd csatlakoztassa a helyi áramellátáshoz a váltakozó áramú hálózati adaptert.

Megjegyzés: A csatlakoztatott kábeleknek a szerver hátlapján történő szervezése érdekében az erre a célra mellékelt kábelhorogot a bővítőhelyhez is csatlakoztathatja.

- 2) Dugjon be Ethernet kábelt a szerver hátlapján található LAN portba, majd csatlakoztassa azt a hálózathoz, illetve közvetlenül a konfigurálásra váró számítógéphez.

MAGYAR



Megjegyzés: A könnyű konfigurálás érdekében azt tanácsoljuk, hogy a CH3SNAS-t a DHCP engedélyezett útválasztójához csatlakoztassa. Ha az eszközt közvetlenül a számítógéphez vagy DHCP szervertől való hálózathoz csatlakoztatja, a CH3SNAS konfigurálása érdekében ideiglenes statikus IP-címet kell a számítógéphez beállítania.
A statikus IP-cím beállításával kapcsolatban lásd a teljes kézikönyv (CD-ROM) 10. oldalát.

4 A CH3SNAS konfigurálása

Easy Search segédprogram

A tárolókiszolgáló könnyű hozzáférhetőségének és kezelésének biztosítása érdekében a telepítő CD a kényelmesen használható **Easy Search** segédprogramot is tartalmazza. Az **Easy Search** olyan eszköz, amelynek segítségével a tárolókiszolgáló csatlakoztatása előkészíthető.

4.1 Hogyan kell az Easy Search segédprogramot használni

- 1) Helyezze be a CD-ROM-ot a CD-ROM meghajtóba. Az Autorun automatikusan megjelenik. Ha az Autorun menü nem jelenik meg, navigáljon a „My Computer”-hez, majd kattintson kétszer a CD-ROM meghajtóra, ezután az Autorun menü elindul.
- 2) Jelölje ki a CH3SNAS tárolókiszolgálót az Autorun menüben.



3) Jelölje ki a „Start Easy Search Utility”-t a menün.

Ezzel elindul az Easy Search segédprogram.

Megjegyzés: Ha éppen Windows XP SP2-t vagy ennél magasabb verziót használ, az alább látható, a tűzfaljal kapcsolatos figyelmeztetés jelenhet meg. A segédprogram megfelelő működése érdekében engedélyezze az Easy Search segédprogramot a tűzfalnál.



MAGYAR

Amikor az Easy Search segédprogram elindult, automatikusan keresni fogja a tárolószolgáltatókat a hálózaton belül. A talált szerverek pedig a „Search Server” mezőn megjelennek.

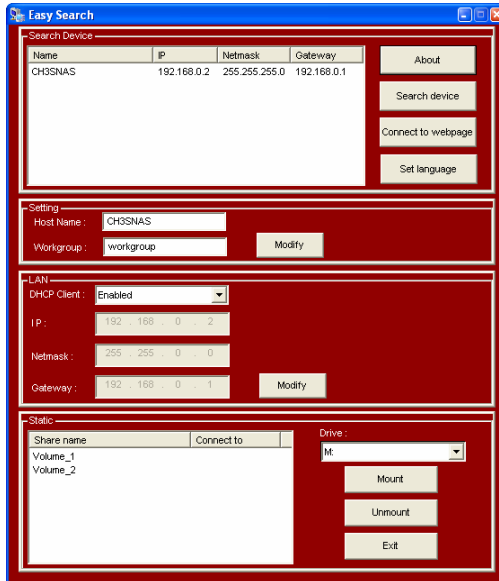

Megjegyzés: Ha egyetlen szerver sem található, kattintson a „**Search Device**” gombra, ha a hálózatot újra meg kívánja vizsgálni. Ha mindez továbbra is eredménytelen, ellenőrizze a CH3SNAS csatlakoztatását a hálózathoz, majd azt is, vajon az eszköz be van-e kapcsolva.

Ha a számítógép a CH3SNAS-t érzékelte, akkor az a „**Search Device**” részen kijelölhető. Az alapvető hálózati konfiguráció az alábbiak szerint jelenik meg:

Beállítások-rész:

A „**Host Name**” annak az eszköznek a neve, amely a hálózati környezetben látható. A „**Workgroup**” az a munkacsoport, amelyben az eszköz éppen dolgozik. Ezeket a beállításokat úgy módosíthatja, hogy azok az adott hálózati beállításokhoz alkalmazkodjanak, majd – elmentésükre – nyomja le a „**Modify**”-t.

MAGYAR

LAN-rész:

Az Easy Search LAN-részén látható az eszköz aktuális IP-konfigurációja. Ha van aktív DHCP-szerver a hálózaton belül (például útválasztó), a CH3SNAS automatikusan IP-címet kap a DHCP-szervertől.

Megőrizheti az aktuális beállításokat, illetve azokat úgy módosíthatja, hogy azok a hálózati beállításokhoz megfeleljenek, majd – elmentésük érdekében – nyomja le a „Modify”-t.

Megjegyzés: A „Settings” és a „LAN” mezőn látható konfigurációt - a 4.4. fejezetben ismertetettek szerint - a webkonfigurációs varázslónál is módosíthatja,.

Static rész:

A Static mezőn a CH3SNAS-nél adott aktív megosztások láthatók, az adott mező révén pedig ezek könnyen feltehetőek a számítógépre.

Megjegyzés: A CH3SNAS konfigurálására még azelőtt van szükség, hogy a megosztásokat feltennék. Bármilyen megosztásnak a számítógépen történő elhelyezése előtt – a CH3SNAS konfigurálásával kapcsolatban – lapozzon a 4.3. fejezethez!

4.2 CH3SNAS webkonfigurációja

A CH3SNAS webkonfigurációját kétféleképpen lehet beírni:

- 1) Kattintson a „Connect to webpage” gombra az Easy Search vezérlőpulton.
- 2) Nyissa meg a webböngészőt, majd írja be az alapértelmezett „192.168.0.2” IP-címet a címsorba, majd nyomja le az [Enter]-t.

Ha a webkonfigurációs segédprogram SETUP oldalára kíván belépni, írja be a felhasználónevet és a jelszót, majd kattintson a „Configuration” gombra. (Kizárólag az „admin” felügyeleti felhasználó számára megengedett a konfigurációs beállítások megváltoztatása vagy módosítása.)

Az alapértelmezett bejelentkezés a következő: **admin** (nincs szükség jelszóra).

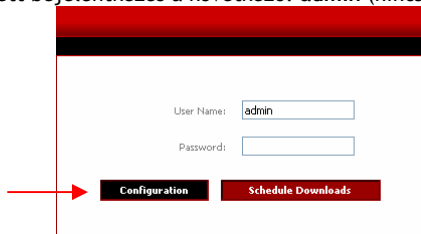

MAGYAR

Megjegyzés: A számítógépnek ugyanahhoz az alhálózathoz kell tartoznia, mint a tárolókiszolgáló. Ha a tárolókiszolgáló alhálózata más, mint a számítógépé, nem lehet az eszközzel kommunikálni.

4.3 A merevlemez-meghajtó első alkalommal történő konfigurálása

Amikor első alkalommal jelentkeznek be a tárolókiszolgálóba, a program kérni fogja, hogy válasszanak meghajtó-konfigurációt és formázzák a meghajtókat. Erre négy lehetőség nyílik: „Standard”, „JBOD”, „RAID 0” és „RAID 1”.

- Standard** = Mindegyik meghajtó egy egyedi kötet.
JBOD = Ez - annak érdekében, hogy csupán egy kötet legyen - mindkét meghajtót lineárisan egyesíti.
RAID 0 = Gondoskodik az adatcsíkozásról (maximális teljesítmény).
RAID 1 = Adattükrözésről gondoskodik mindkét lemezen (maximális biztonság biztonsági másolatok készítésekor).

1. Ha erre irányuló felkérést kap, konfigurálja a „Standard”, „JBOD”, „RAID 0” vagy „RAID 1” kijelölésével a merevlemez-meghajtó beállításait.

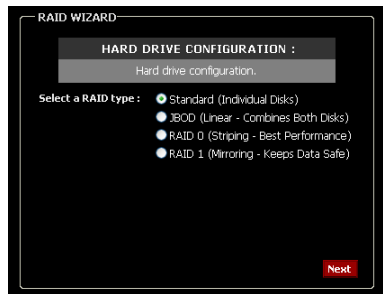

2. Arról tájékoztató figyelmeztető üzenet jelenik meg, hogy a számítógép a meghajtókat formázza és minden adat törlődni fog. A folytatáshoz kattintson az „OK”-ra.

Megjegyzés: Ha a „RAID 0”-t vagy a „RAID 1”-et jelölte ki, hozzá kell rendelnie azt a lemezterületet, amelyet a RAID konfigurációhoz majd használnak.

MAGYAR

RAID 0 = csíkozás konfiguráció

RAID WIZARD

HARD DRIVE CONFIGURATION :

Hard drive configuration.

Available capacity for a RAID 0 volume: 796 GB

Enter the desired capacity of the RAID 0 volume: [] GB
The remaining space will become a JBOD (Linear) volume.

Remaining space: 798 GB

Back Next

RAID 1 = tükrözési konfiguráció

RAID WIZARD

HARD DRIVE CONFIGURATION :

Hard drive configuration.

Available capacity for a RAID 1 volume: 398 GB

Enter the desired capacity of the RAID 1 volume: [] GB
The remaining space will become a JBOD (Linear) volume.

Remaining space: 798 GB

Back Next

3. FONTOS!

A merevlemez-meghajtó választott konfigurációjától és a merevlemez kapacitásától függően a merevlemez formázása eltarthat egy ideig. Formázás alatt ne kapcsolja ki az eszközt, illetve ne húzza ki annak dugaszát!

Amikor a formázás befejeződött, erről üzenet érkezik. A tárolókiszolgáló újraindításához kattintson a „Restart”-ra. Amikor az újraindítás befejeződött, a tárolókiszolgáló konfigurálásával folytathatja.

RAID WIZARD

FORMAT RESULTS:

Volume Name	File System	Format Result
Volume 1	EXT2	SUCCESS
Volume 2	EXT2	SUCCESS

Restart

Megjegyzés: Amikor a CH3SNAS merevlemeze(i) formázva lett(ek), az eszköz automatikusan létrehoz egy megosztást (vagy kettőt, ha a formázás során „standard”-ot jelöltek ki), ahol a hozzáférés a hálózaton belüli összes felhasználóhoz biztosított.

A CH3SNAS memóriája hozzáférhetőségének korlátozása érdekében felhasználói fiókokat kell telepíteni, majd be kell állítani a megosztások hozzáférhetőségét. A „Users”-szel, a „Groups”-szal, valamint a „Network Access”-szel kapcsolatos további tájékoztató végett lásd a felhasználói kézikönyvet a mellékelt CD-ROM-on.

Megjegyzés: Ne vegye ki a merevlemez(ek)e)t a CH3SNAS-ból, amikor az eszközt használják! Ezzel ugyanis adatvesztés állhat elő!

MAGYAR

4.4 Konfigurálás varázslóval

Amikor a merevlemez konfigurálása befejeződött és a CH3SNAS-t újraindítják, a webkonfiguráció főmenüje látható.

A CH3SNAS telepítővarázslót is kínál, amelynek segítségével gyorsan konfigurálni lehet néhányat az eszköz alapvető beállításáiból.

1. Kattintson a „Run Wizard” gombra.
2. Az üdvözlőképernyő a varázslóhoz tartozó öt lépést sorolja fel. A folytatáshoz kattintson a „Next”-re.

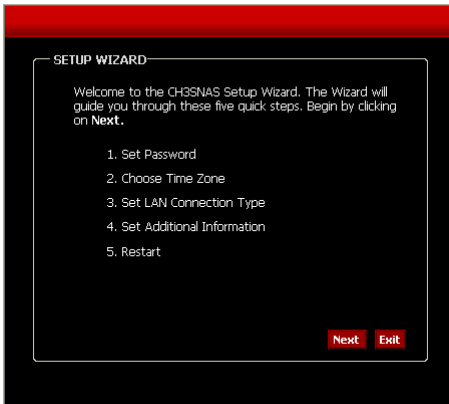

3. Javasoljuk, hogy írjon be ide egy új rendszergazda-jelszót. Írja be az új jelszót, majd írja be újból megerősítés végett.
4. Amikor végzett, kattintson a „Next”-re.

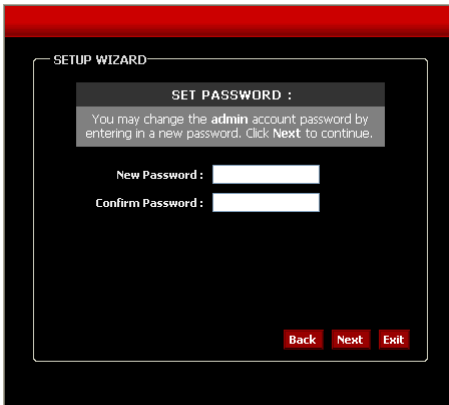

MAGYAR

5. A rendszerkezelés céljából rendkívül fontos a pontos idő beállítása, hogy a rendszernaplókön pontosak legyenek az időbélyegzések. Ebben a lépésben kell a megfelelő időzónát is beállítania.
6. Amikor végzett, kattintson a „Next”-re.

SETUP WIZARD

CHOOSE TIME ZONE:
Select the appropriate time zone for your location and click **Next** to continue.

(GMT+01:00) Amsterdam, Berlin, Bern, Rome

Daylight Saving Time : EU

Back Next Exit

7. Kijelölheti a csatlakozás típusát, majd beírhatja a LAN-ra vonatkozó információt, illetve megtarthatja az aktuális beállításokat is.
8. Amikor végzett, kattintson a „Next”-re.

SETUP WIZARD

SELECT LAN CONNECTION TYPE:
Select your connection type and fill out the IP information if necessary. Click **Next** to continue.

DHCP Client Static IP

IP Address : 192.168.0.2

Subnet Mask : 255.255.255.0

Gateway IP Address : 192.168.0.1

DNS1 :

DNS2 :

Back Next Exit

MAGYAR

- Írjon be egy munkacsoportot, egy nevet és írja be a tárolókiszolgáló leírását, vagy hagyja meg az alapértelmezett értékeket.
- Amikor végzett, kattintson a „Next”-re.

SETUP WIZARD

Set Additional Information:

Enter your Workgroup, Name, and Description for the Conceptronic CH3SNAS if necessary. Otherwise you may accept the default values and click Next to continue.

Workgroup:

Name:

Description:

Back **Next** **Exit**

- Amikor végzett, kattintson a „Restart”-ra, hogy a tárolókiszolgálót újraindíthassa, majd mentse el a konfigurációt, illetve kattintson a „Back”-re, ha vissza kíván menni az előző lépésekhez és meg akarja változtatni a beállításokat.

SETUP WIZARD

SETUP COMPLETED:

The Setup Wizard is complete. Click **Back** to make any changes. Click **Restart** to save the current settings and restart the Conceptronic CH3SNAS.

Back **Restart** **Exit**

Megjegyzés: Újraindítás után megint a bejelentkezési ablak látható. Az új rendszergazda-jelszó segítségével beléphet a webkonfigurációs segédprogramba.

MAGYAR

4.5 UPnP AV-szerver konfigurálása

A CH3SNAS UPnP AV-médiaszerverként arra használható, hogy vele multimédia-fájlokat küldjenek az UPnP AV-médiaügyfélnek, például egy a Windows XP-t, a Windows Vistát vagy a Conceptronic C54WMP-t (vezeték nélküli médialejátszó) futtató számítógépnek.

Ahhoz, hogy bármelyik UPnP AV-médiaügyfél használhassa, a konfigurációnak ezt a funkcióját be kell kapcsolnia.

- 1) Ha konfigurációs üzemmódban van, kattintson az „**Advanced**”-ra a felső menüben, majd jelölje ki az „UPnP AV Server” opciót a konfigurációs ablak bal oldalán.

The screenshot shows the CH3SNAS configuration interface. At the top, there is a navigation bar with tabs: SETUP, **ADVANCED**, TOOLS, STATUS, SUPPORT, and LOGOUT. On the left side, there is a vertical menu with the following items: USERS, GROUPS, QUOTAS, NETWORK ACCESS, FTP SERVER, **UPnP AV SERVER**, iTunes SERVER, and DHCP SERVER. The main content area is titled "UPnP AV SERVER SETTINGS" and contains a text input field for "Set a path to your media content." Below this, there is a section titled "UPnP AV SERVER SETTINGS" with the following options: "UPnP AV Server" with radio buttons for "Enable" (selected) and "Disable"; "Folder" with a checked checkbox and the value "root"; and "CH3SNAS_SHARE" with the value "CH3SNAS_SHARE". There is also an "Auto Refresh" dropdown menu set to "none". At the bottom of the settings area, there are three buttons: "Save Settings", "Don't Save Settings", and "Refresh".

- 2) Állítsa az „UPnP AV Server” opciót „Enable”-re.
- 3) Adja meg a mappát, ahol a médiafájlok találhatóak. Ha a CH3SNAS több mappájában is található médiafájlok, kijelölheti a „root”-ot is, így a program a médiafájlokat az egész eszközben keresni fogja.
- 4) Adja meg az „Auto Refresh” időt. A CH3SNAS automatikusan frissíti a médiatartalmat, ha ez az opció van kijelölve és az konfigurálva is lett.

Megjegyzés: Ha Auto Refresh időt nem ad meg, akkor – a konfigurációnál a „Refresh” gombra kattintva – kézzel kell frissítenie a CH3SNAS indexfájlját.

- 5) Amikor végzett, a beállítások elmentéséhez kattintson a „Save Settings”-re.

Megjegyzés: A CH3SNAS támogatja ugyan az „m3u” lejátszási lista-fájlokat, de lejátszási listánként 256 dal a határ. Ha egy „m3u” lejátszási lista 256 dalnál többet tartalmaz, csak az első 256 indexelődik és egy adott UPnP AV-ügyfél csak ezeket használhatja.

5 Letöltés-ütemező

A CH3SNAS-t az internetről vagy az adott hálózathoz tartozó számítógépről fájlok letöltésére vagy ezekről a fájlokról biztonsági másolatok készítésére lehet használni.

Konfigurációs üzemmódban kattintson a „LOGOUT”-ra, ha ki akar lépni a webkonfigurációs segédprogramból, majd jelentkezzen be újból a segédprogram letöltési oldalára oly módon, hogy rákattint a „Schedule Downloads” gombra a bejelentkezési párbeszédablakban.

Ha nincs bejelentkezve, kattintson a „Connect to webpage” gombra az Easy Search vezérlőpulton, vagy nyissa meg a webböngészőt és írja be az alapértelmezett „192.168.0.20” IP-címet a címsorba, majd nyomja le az [Enter]-t.



Írja be a felhasználónevet és a jelszót, majd kattintson a „Schedule Downloads” gombra, ha be kíván lépni a CH3SNAS letöltés-ütemezőjébe.

Az alapértelmezett bejelentkezés a következő: **admin** (nincs szükség jelszóra).

Megjegyzés: Ha a rendszergazda felhasználókkal egészítette ki a tárolókiszolgáló konfigurációját, a felhasználók saját felhasználónevével és jelszavukkal bejelentkezhetnek a letöltés-ütemezőbe.

A letöltés-ütemező főmenüje jelenik meg.

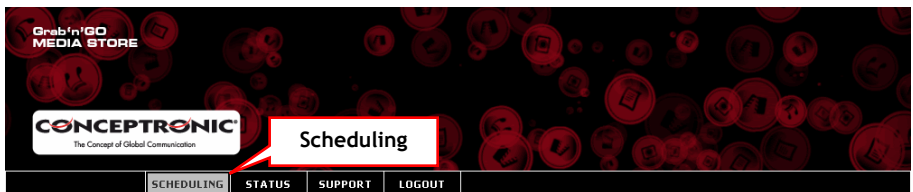

Jelölje ki a „Scheduling” opciót a letöltés-ütemező főmenüjén.

A Scheduling (ütemezés) alább látható konfigurációja jelenik meg:

SCHEDULING	STATUS	SUPPORT	LOGOUT
------------	--------	---------	--------

SCHEDULING SETTINGS

Schedule downloads of files and folders from an FTP server, web server, or local network share.

SCHEDULING SETTINGS

Login Method : Account Anonymous

User Name

Password

Type :

URL :

Save To :

When : Date : / /

Time : :

Recurring Backup : :

Incremental Backup (Only for local backup)

SCHEDULE LIST

Status	Download Path	Save To	Time	Del

Állományoknak a letöltés-ütemezőn keresztül történő letöltéséhez szükség lesz bizonyos paraméterek beállítására:

1. Jelölje ki a bejelentkezés módját. Ha éppen HTTP-szerverről vagy névtelen FTP-szerverről történik a letöltés, erre nincs szükség. Jelölje ki az „Anonymous”-t. Ha éppen fiók alapú FTP-szerverről történik a letöltés, jelölje ki az „Account”-ot, majd írja be a „User Name”-et és a „Password”-öt.
2. Jelölje ki a letöltés típusát. Ha egyetlen fájl kíván csak letölteni, jelölje ki a „File”-t. Egy a hálózathoz tartozó teljes mappáról készített biztonsági másolat kialakításához jelölje ki a „Folder”-t.
3. Lépjen be a letöltés helyéhez tartozó URL-be vagy a hálózati megosztásba. Egy másik mappában biztonsági másolat is készíthető a CH3SNAS-hoz tartozó

MAGYAR

meghajtóról vagy mappáról.

A helyi forrásmappa kijelölésére használja a „Local” gombot.

4. Jelölje ki a CH3SNAS-on a megfelelő helyet a letöltésre. A CH3SNAS-on célmappa kijelölésére használja a „Browse” gombot.
5. Jelölje ki az időpontot, amikor a letöltést el kívánja indítani. A tartalomnak naponta, hetente vagy havonta egy meghatározott időpontban történő letöltése érdekében – a „one time download” helyett – a „Recurring Backup” is definiálható.

Ha helyi biztonságimásolat-készítést állított be, engedélyezheti az „Incremental Backup” opciót. Ha ez az opció van kijelölve, a CH3SNAS összehasonlítja a forrást és a cél tartalmát, viszont a forrást csak akkor írja felül, ha az a célnál újabb. Ezzel pedig felgyorsul a CH3SNAS esetében a biztonságimásolat-készítés folyamata.

6. Az ütemezett letöltés beállításainak elmentéséhez kattintson a „Save Settings”-re.

Ütemezett letöltés, 1. példa:

Egy számítógép van az adott hálózatban, amelynek elnevezése „MyComputer”, az adott megosztást pedig „Conceptronic_Files”-nak nevezzük. A számítógépet – a jelszót is beleértve – egy „Conceptronic” elnevezésű fiók védi. A biztonsági másolatot a CH3SAS 2. lemezén kell tárolni, a „Conceptronic Backup” mappában. Az ütemezett letöltésnek - hetente - szombatonként, 20:30 órakor kell történnie.

A fenti adatok figyelembe vételével a konfigurált, ütemezett letöltésnek így kell kinéznie:

SCHEDULING SETTINGS

Login Method : Account Anonymous

User Name : Conceptronic

Password :

Type : Folder

URL : \\MyComputer\Conceptronic_Files\ **Test** **Local**

Save To : Volume_2\Conceptronic_Backup **Browse**

When : Date : 04 / 04 / 2007
Time : 10 : 00

Recurring Backup : Weekly SAT

20 : 30

Incremental Backup (Only for local backup)

MAGYAR

Ütemezett letöltés, 2. példa:

A „Driver.exe”-nek nevezett illesztőprogram letöltését kívánjuk ütemezni, amely a következő webhelyen található: www.drivers.com. A letöltött illesztőprogramot a CH3SNAS 1. lemezen kell tárolni, mégpedig a „Driver_Downloads” mappában. A fájlt 2007. június 5-én 17:00 órakor kell letölteni.

A fenti adatok figyelembe vételével a konfigurált, ütemezett letöltésnek a következőképpen kell kinéznie:

SCHEDULING SETTINGS

Login Method : Account Anonymous

User Name :

Password :

Type :

URL :

Save To :

When : Date : / /

Time : :

Recurring Backup : :

Incremental Backup (Only for local backup)

6 A CH3SNAS megosztásainak csatlakoztatása az adott számítógéphez

Amikor a CH3SNAS-t már konfigurálta – az Exploreren keresztül történő, könnyű hozzáférhetőség biztosítása érdekében – a megosztásokat csatlakoztatja a számítógépéhez.

1. Futtassa az Easy Search segédprogramot a CD-ROM-ról.
2. Amikor a segédprogramot már elindította, jelölje ki a CH3SNAS-t a „Search Device” mezőn.
Ha a CH3SNAS még nem jelent meg, a CH3SNAS újbóli kereséséhez kattintson a „Search Device” gombra.
3. Ha a CH3SNAS-t jelölte ki, az elérhető megosztások a segédprogram „Static” részén fognak megjelenni:

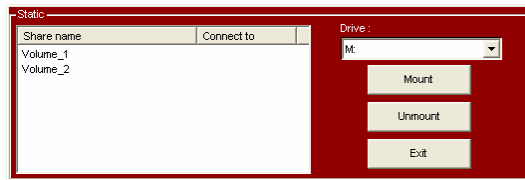

4. Jelölje ki a megosztást, amelyet számítógépéhez kíván csatlakoztatni.
5. Jelölje ki a meghajtóbetűjelet, amelyet a kijelölt megosztáshoz hozzá kíván rendelni.
6. Kattintson a „Mount” gombra.

Megjegyzés: Ha olyan megosztásról van szó, amelyet felhasználónév és jelszó véd, akkor egy a felhasználónevet és a jelszót kérő ablak jelenik meg. Írja be a felhasználónevet és a jelszót, majd kattintson az „OK”-ra.

Ezután a kijelölt megosztás már a kijelölt meghajtóbetűjelhez kapcsolódik. Innentől fogva a megosztás az Exploreren vagy a „My Computer”-en keresztül könnyen hozzáférhető.

Ha az adott megosztást le kívánja választani, jelölje ki a megosztást a megosztások listáján, majd kattintson az „Unmount”-ra. Ezzel a megosztást leválasztja a számítógépről.

Ezzel a CH3SNAS használatkész!

! A Windows Vista hálózattal kapcsolatos megjegyzés !

A Windows Vista által éppen használt biztonsági házirendeket a Samba program a CH3SNAS-nél nem támogatja.

Ennélfogva – a CH3SNAS fájlmegosztásainak/mappáinak az alkalmazásához – a Windows Vistának ezeket a házirendjeit vissza kell állítani a régi biztonsági beállításokra.

A biztonsági beállítások megváltoztatása.

1. Kattintson a következőkre: „**Start**” -> „**All Programs**” -> „**Accessories**” -> „**Run**”.
2. Írja be a következőt: „**secpol.msc**”, majd kattintson az „**OK**”-ra.
3. A „**Continue**”-ra kattintva engedélyezze, hogy a Windows a Security Policies ablakot megnyissa.
4. Kattintson a „**Local Policies**”-ra, majd válassza a „**Security options**”-t.
5. Az egér jobb oldali gombjával kattintson a „**Network security: LAN Manager authentication level**”-re, majd jelölje ki a „**Properties**”-t.
6. Változtassa meg a „**Sent NTLMv2 response only**” értéket a következőre: „**Send LM&NTLM - use NTLMv2 session security if negotiated**”.
7. Kattintson az „**Apply**”-ra, majd az „**OK**”-ra, végül pedig zárja be a Security Policies képernyőt.
8. Indítsa újra a számítógépet.

Ezután – az alábbi lépések segítségével – hálózati meghajtót képezhet le számítógépére:

1. Kattintson az egér jobb oldali gombjával a „**Computer**”-re, majd jelölje ki a „**Map network drive...**”-ot.
2. Jelölje ki a használni kívánt meghajtóbetűjelet (például: „**Z:**”).
3. Írja be a mappát, amelyet leképezni kíván (például „**\\CH3SNAS\Volume_1**”).
4. Kattintson a „**Different user name**”-re, majd írja be a „**Guest**” felhasználónevet (vagy másik felhasználónevet), illetve a jelszót, amelyet a CH3SNAS megosztásához konfiguráltak.
5. Kattintson az „**OK**”-ra, majd kattintson a „**Finish**”-re.

Ezek után a CH3SNAS megosztása a számítógép egy adott meghajtóbetűjéhez van leképezve.

Conceptronic CH3SNAS Hızlı Kurulum Kılavuzu

Conceptronic Grab'n'GO Ortam Depolama Cihazını satın aldığınız için tebrik ederiz.

Ekteki Donanım Kurulum Kılavuzu, Conceptronic Grab'n'GO Ortam Depolama Cihazının kurulumu hakkında adım adım açıklamalar vermektedir.

Herhangi bir sorun ortaya çıkarsa, **destek sitemize** www.conceptronic.net giderek 'Support' tuşuna tıklamanızı tavsiye ederiz. Burada, Sıkça Sorulan Sorular Veri Tabanı bulunmaktadır.

Ürününüz hakkında başka sorularınız olması ve web sitemizde yanıt bulamamanız halinde, bize e-posta yoluyla ulaşabilirsiniz: support@conceptronic.net

Conceptronic ürünleri hakkında daha fazla bilgi için, lütfen Conceptronic Web Sitesini ziyaret edin: www.conceptronic.net

Aşağıda açıklanan Yazılım kurulumu, bilgisayarınızdaki kurulumdan biraz farklı olabilir. Bu durum kullanmakta olduğunuz Windows sürümüne göre değişir.

1 Paket İçerikleri

Conceptronic CH3SNAS paketinde aşağıdaki malzemeler bulunmaktadır:

- Conceptronic CH3SNAS
- CH3SNAS Güç Adaptörü (5v, 1.5A & 12v, 1.5A)
- Ağ Kablosu
- CH3SNAS kablo kancası
- Çok Dilde Hazırlanmış Hızlı Kurulum Kılavuzu
- Yazılım içeren CD-ROM

Not: Bu Hızlı Kurulum Kılavuzu, aygıtın sizin ağ ortamınızda çalışmasına yönelik olarak sadece temel unsurları açıklamaktadır. Daha ayrıntılı işlevler ve açıklama için, lütfen ekteki CD-ROM'da bulunan Tam İngilizce Kılavuzu inceleyin.

TÜRKÇE

2 CH3SNAS Açıklamaları

Önden Görünüm

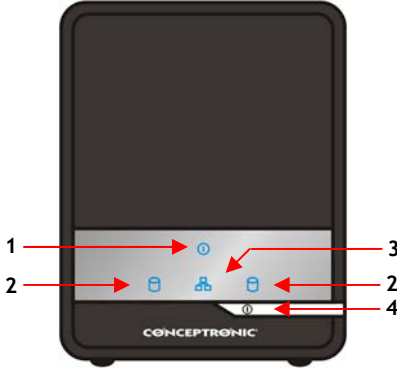

Arkadan Görünüm

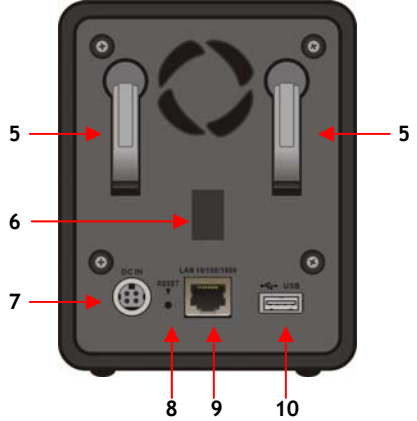

No	Tanım	Açıklama
1.	Güç LED'i	Sürekli yanan Mavi ışık, sunucu gücünün açık olduğunu gösterir.
2.	HDD1/2 LED'i	Sürekli yanan Mavi ışık, sabit disk sürücüsünün bağlı fakat devrede olmadığını gösterir. Yanıp sönmesi halinde, sabit disk sürücüsü veri okumakta/yazmaktadır. Sürekli yanan Turuncu ışık, sabit disk sürücüsünün başarısız olduğunu gösterir.
3.	LAN LED'i	Sürekli yanan Mavi ışık, sunucunun ağınıza iyi bağlantı sağladığını teyit eder. Yanıp sönmeye başladığında, depolama sunucusu ağdan veri almakta veya ağa veri göndermektedir.
4.	Güç Düğmesi	Gücü açmak için bir kez basın. Kapatmak için düğmeye 5 saniye boyunca basılı tutun.
5.	HDD Çıkartma Kolu	Kurulan sabit disk sürücüsünü (sürücülerini) çıkartmak için bu kolu/kolları kullanın. Sabit disk sürücüsünü (sürücülerini) çıkartmadan önce ön panel açılmalıdır.
6.	Kablo Kancası Yuvası	Kablo Kancasını bağlamak için lastik tamponu çıkarın. Kablo Kancası, herhangi bir kazayı önlemek için güç kablusunu tutacaktır.
7.	Güç Konektörü	Verilen AC güç adaptörünü bağlayın.
8.	Reset (Sıfırla) Düğmesi	Varsayılan ayarları geri yüklemek için 5 saniye basılı tutun.
9.	LAN Yuvası	Sunucuyu Ethernet kablosu yoluyla yerel ağa bağlayın.
10.	USB Yuvası	Bir USB yazıcısı bağlayın.

TÜRKÇE

3 Donanım Kurulumu

3.1 Sabit Diskin Kurulumu

- 1) Sürücü yuvasına ulaşmak için ön paneli yukarıya doğru kaydırın ve daha sonra sunucudan çıkarın.
- 2) 1 veya 2 SATA 3.5" sabit disk sürücüsünü, sunucu üzerindeki SATA yuvasına sıkıca bağlanana kadar mevcut sürücü yuvalarına sokun.

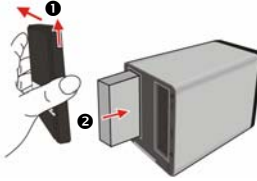

- 3) Ön paneli sunucu üzerine tekrar yerleştirin.

3.2 Kabloların bağlanması

- 1) AC (Alternatif akım) güç adaptörünü sunucunun arka panelinde bulunan DC (doğru akım) güç konektörüne takın ve bunu yerel güç kaynağınıza bağlayın.

Not: Sunucunun arka panelindeki bağlı kabloları düzenlemek için verilen Kablo Kancasını yuvaya takabilirsiniz.

- 2) Sunucunun arka panelinde bulunan LAN yuvasına bir Ethernet kablosu takın ve yapılandırma için bunu ağa veya doğrudan bilgisayara bağlayın.



Not: Kolay yapılandırma için CH3SNAS cihazınızı DHCP özellikli yönlendiriciye (router) bağlamanız tavsiye edilir. Cihazı doğrudan bilgisayarınıza veya DHCP sunucusu olmayan bir ağa bağlarsanız, CH3SNAS cihazınızı yapılandırmak için bilgisayarınıza bir geçici statik IP adresi belirlemeniz gerekir.

TÜRKÇE

Bir statik IP adresi belirleme talimatları için, Tam Kılavuzun (CD-ROM) 10. sayfasına bakınız.

4 CH3SNAS Yapılandırması

Easy Search (Kolay Arama) Hizmet Programı

Depolama sunucusuna kolay erişim ve yönetim amacıyla, kurulum CD'sinde **Easy Search** hizmet programı bulunmaktadır. **Easy Search**, depolama sunucusu bağlantısını kurmanıza imkan veren bir araçtır.

4.1 Easy Search Hizmet Programının kullanımı

- 1) CD-ROM'u CD-ROM Sürücünüze takın. Auto-run (otomatik çalıştırma) seçeneği otomatik olarak görünmelidir. Auto-run menüsü açılmazsa, "Bilgisayarım" bölümünden CD-ROM sürücüsüne tıklayarak Auto-run menüsünü başlatabilirsiniz.
- 2) Auto-run menüsünden CH3SNAS Depolama Sunucusunu seçin.



- 3) Menüden "Start Easy Search Utility" seçeneğini seçin.

Easy Search Hizmet Programı başlayacaktır.

TÜRKÇE

Not: Windows XP SP2 veya daha sonraki sürümleri kullanıyorsanız, aşağıda gösterildiği şekilde bir güvenlik duvarı uyarısı alabilirsiniz. Hizmet programının düzgün çalışabilmesi için güvenlik duvarından Easy Search Hizmet Programına izin verin.



Easy Search Hizmet Programı başlatıldığında, otomatik olarak ağınızdaki Depolama Sunucuları aranacaktır. Bulunan sunucular "Search Server" alanında gösterilir.

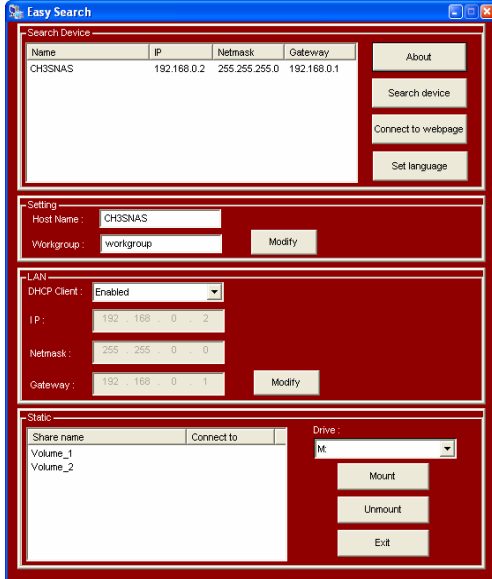

TÜRKÇE

Not: Herhangi bir sunucu bulunamazsa, ağınızı tekrar taramak için “**Search Device**” düğmesine tıklayın. Hala sonuç alamazsanız, CH3SNAS cihazınızın ağdaki bağlantısını ve cihazın açık olup olmadığını kontrol edin.

CH3SNAS cihazı bulunduğunda, bunu “**Search Device**” bölümünden seçebilirsiniz. Temel ağ konfigürasyonu gösterilecektir:

Settings bölümü:

“**Host Name**”, ağ ortamınızda gösterilecek olan cihazın adıdır. “**Workgroup**”, cihazın, içinde çalışmakta olduğu çalışma grubudur. Bu ayarları ağ ayarlarınıza uygun olarak değiştirebilir ve bunları kaydetmek için “**Modify**” tuşuna basabilirsiniz.

LAN bölümü:

Easy Search Hizmet Programının LAN bölümü, cihazın mevcut IP konfigürasyonunu gösterir. Ağınızda bir aktif DHCP sunucusu (örn, bir router) varsa, CH3SNAS cihazı, DHCP sunucusundan IP adresini otomatik olarak alacaktır.

Mevcut ayarları koruyabilir veya ağ ayarlarınıza uygun olarak değiştirebilir ve bunları kaydetmek için “**Modify**” tuşuna basabilirsiniz.

Not: “**Settings**” ve “**LAN**” alanında gösterilen konfigürasyonu ayrıca 4.4 bölümünde açıklanan Web yapılandırma sihirbazında değiştirebilirsiniz.

Static bölümü:

‘Static’ alanı CH3SNAS cihazı üzerindeki aktif paylaşımları gösterir ve bunları bilgisayarınıza kolayca tanıtmaya imkan verir.

Not: Paylaşımlarınızı tanıtmadan önce CH3SNAS cihazının yapılandırılması gerekir. Bilgisayarınıza herhangi bir paylaşım tanıtmadan önce lütfen CH3SNAS cihazının yapılandırılması için 4.3 bölümüne bakınız!

TÜRKÇE

4.2 CH3SNAS Web yapılandırması

CH3SNAS Web yapılandırmasını 2 şekilde girebilirsiniz:

- 1) **Easy Search** denetim masasında "**Connect to webpage**" düğmesine tıklayarak.
- 2) Web tarayıcısını açıp varsayılan IP adresi olan "**192.168.0.2**" sayısını adres çubuğuna girip, [**Enter**] tuşuna basarak.

Kullanıcı adı ve şifreyi girin ve Web Yapılandırma Programının SETUP sayfasına girmek için "**Configuration**" düğmesine tıklayın. (Sadece yönetici kullanıcı, "admin" yapılandırma ayarlarını düzeltebilir veya değiştirebilir.)
Varsayılan oturum açma: **admin** (*şifre gerekli değildir*).



The screenshot shows a web interface with a red header and a black navigation bar. Below the navigation bar, there is a login form with two input fields: "User Name:" containing the text "admin" and "Password:". Below the form, there are two buttons: "Configuration" (highlighted with a red arrow) and "Schedule Downloads".

Not: Bilgisayarınız depolama sunucusu ile aynı alt ağda olmalıdır. Depolama sunucusunun alt ağı bilgisayarınızdan farklı ise, cihazla bağlantı kuramazsınız.

TÜRKÇE

4.3 Sabit Diskin İlk Defa Yapılandırılması

Depolama sunucusunda ilk defa oturum açarken, bir sürücü konfigürasyonu seçerek sürücülerini biçimlendirmeniz (formatlama) istenecektir. Burada dört seçenek vardır: "Standard", "JBOD", "RAID 0" ve "RAID 1".

- Standard** = Her sürücü başlı başına bir birimdir.
JBOD = 1 birim oluşturacak şekilde her iki sürücüyü doğrusal olarak birleştirir.
RAID 0 = Verilerin ayıklanmasını sağlar (Maksimum performans).
RAID 1 = Her iki disk üzerinde veri ikizlemesi sağlar (Maksimum yedekleme güvenliği).

1. Uyarı geldiğinde, "Standard", "JBOD", "RAID 0" veya "RAID 1" seçeneklerinden birini seçerek HDD ayarlarını yapılandırın.

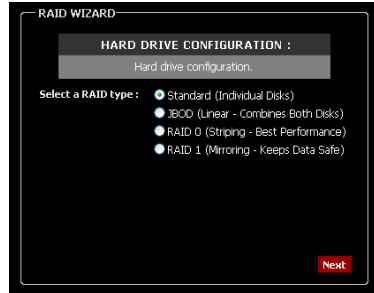

2. Bir uyarı iletisi belirecek ve sürücülerinizin biçimlendirildiğini ve tüm verilerin silindiğini bildirecektir. Devam etmek için "OK" tuşuna tıklayın.

Not: "RAID 0" veya "RAID 1" seçerseniz, RAID konfigürasyonu için kullanılacak olan disk alanını tahsis etmeniz gerekir.

RAID 0 = Ayıklama Konfigürasyonu

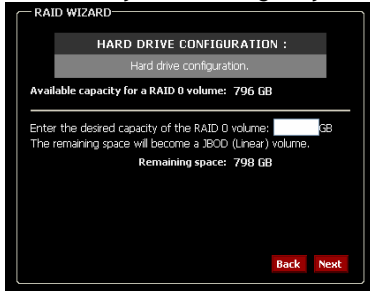

RAID 1 = İkizleme Konfigürasyonu

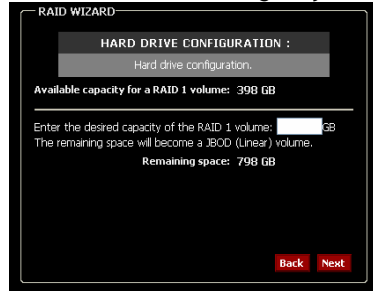

TÜRKÇE

3. ÖNEMLİ!

Sabit Sürücünün biçimlendirilmesi (formatlama), seçilen HDD konfigürasyonu ve Sabit Sürücü kapasitesine bağlı olarak belirli bir süre alabilir. Biçimlendirme sırasında cihazı kapatmayın veya prizden çekmeyin! Biçimlendirme tamamlandığında size bilgi verilecektir. Depolama Sunucusunu yeniden başlatmak için "Restart" tuşuna tıklayın. Yeniden başlatma tamamlandığında, Depolama Sunucusu yapılandırmasına devam edebilirsiniz.



Not: CH3NAS içindeki Sabit Disk(ler) biçimlendirildiğinde, cihaz otomatik olarak ağınızdaki tüm kullanıcıların erişim sağlayabileceği bir paylaşım (veya biçimlendirme (formatlama) sırasında "standard" seçilmişse 2 paylaşım) oluşturur.

CH3NAS depolama aygıtınıza erişimi sınırlandırmak için, kullanıcı hesapları açmanız ve paylaşımlara erişim ayarlarını düzenlemeniz gerekir. "Users" (Kullanıcılar), "Groups" (Gruplar) ve "Network Access" (Ağ Erişimi) konusunda daha fazla bilgi almak için verilen CD-ROM'da yer alan Kullanma Kılavuzu'na bakınız.

Not: Cihaz çalışır durumda iken CH3NAS'tan Sabit Diski (Diskleri) çıkarmayın! Bu durum veri kaybına yol açabilir!

TÜRKÇE

4.4 Sihirbaz Yapılandırması

Sabit Disk yapılandırması tamamlandığında ve CH3SNAS yeniden açıldığında, Web yapılandırmasının ana menüsüne gireceksiniz.

CH3SNAS, bazı temel cihaz ayarlarını hızla yapılandırmanızı sağlayan bir kurulum sihirbazı sunmaktadır.

1. "Run Wizard" düğmesine tıklayın.
2. Karşılama ekranı sihirbazın beş aşamasını sıralar. Devam etmek için "Next" tuşuna tıklayın.

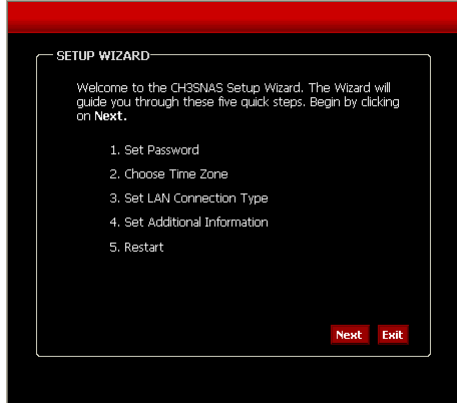

3. Burada bir admin şifresi belirlemeniz tavsiye edilir. Yeni şifreyi girin ve onay için şifreyi tekrar girin.
4. Tamamlandığında, "Next" tuşuna tıklayın.

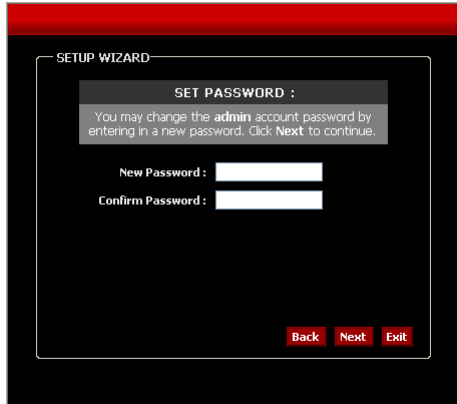

TÜRKÇE

5. Sistem yönetimi bakımından, sistem günlüklerinde doğru zaman damgalarına sahip olmak için doğru zaman ayarı yapılması önemlidir. Bu aşamada uygun Saat Dilimini seçin.
6. Tamamlandığında, "Next" tuşuna tıklayın.
7. Bağlantı türünü seçebilir ve LAN bilgilerini girebilir ya da mevcut ayarları koruyabilirsiniz.
8. Tamamlandığında, "Next" tuşuna tıklayın.

SETUP WIZARD

CHOOSE TIME ZONE:

Select the appropriate time zone for your location and click **Next** to continue.

(GMT+01:00) Amsterdam, Berlin, Bern, Rome

Daylight Saving Time : EU

Back Next Exit

SETUP WIZARD

SELECT LAN CONNECTION TYPE:

Select your connection type and fill out the IP information if necessary. Click **Next** to continue.

DHCP Client Static IP

IP Address : 192.168.0.2

Subnet Mask : 255.255.255.0

Gateway IP Address : 192.168.0.1

DNS1 :

DNS2 :

Back Next Exit

TÜRKÇE

9. Bir çalışma grubu, isim ve depolama sunucusu açıklaması girin veya varsayılan değerleri bırakın.
10. Tamamlandığında, “Next” tuşuna tıklayın.
11. Tamamlandığında, depolama sunucusunu yeniden başlatmak ve konfigürasyonu kaydetmek için “Restart” tuşuna tıklayın veya önceki adımlara giderek ayarları değiştirmek için “Back” tuşuna tıklayın.

SETUP WIZARD

Set Additional Information:

Enter your Workgroup, Name, and Description for the Conceptronic CH3SNAS if necessary. Otherwise you may accept the default values and click Next to continue.

Workgroup:

Name:

Description:

Back Next Exit

SETUP WIZARD

SETUP COMPLETED:

The Setup Wizard is complete. Click Back to make any changes. Click Restart to save the current settings and restart the Conceptronic CH3SNAS.

Back Restart Exit

Not: Yeniden başlattıktan sonra, oturum açma penceresi tekrar belirecektir. Yeniden yönetici şifreniz ile Web Yapılandırma Programına girebilirsiniz.

TÜRKÇE

4.5 UPnP AV Sunucu Yapılandırması

CH3SNAS; Windows XP, Windows Vista veya Conceptronic C54WMP (Kablosuz Ortam Yürütücüsü) gibi UPnP AV Ortam İstemcinize çoklu ortam dosyalarını gönderecek bir UPnP AV Ortam Sürücüsü olarak kullanılabilir).

Bu özelliği herhangi bir UPnP AV Ortam İstemcisi tarafından kullanmadan önce yapılandırma bölümünden etkinleştirmeniz gerekir.

1. Yapılandırma modunda iken, üst menüdeki “Advanced” seçeneğine tıklayın ve yapılandırma penceresinin sol tarafındaki “UPnP AV Server” seçeneğini seçin.

2. “UPnP AV Server” seçeneğini “Enable” olarak belirleyin.
3. Ortam Dosyalarınızın bulunduğu klasörü belirleyin. CH3SNAS cihazınızın birden fazla klasöründe Ortam Dosyaları varsa, “root” seçeneğini seçtiğinizde tüm cihazda Ortam Dosyaları taranacaktır.
4. “Auto Refresh” (Otomatik Yenileme) zamanını belirleyin. Bu seçenek seçilerek yapılandırıldığında, CH3SNAS, Ortam İçeriğini otomatik olarak yenileyecektir.

Not: Bir Otomatik Yenileme zamanı belirlemezseniz, yapılandırma bölümünde “Refresh” düğmesine tıklayarak CH3SNAS dizin dosyasını manuel olarak yenilemeniz gerekir.

5. Tamamlandığında, ayarları kaydetmek için “Save Settings” tuşuna tıklayın.

Not: CH3SNAS, ‘m3u’ çalma listesi dosyalarını destekler, ancak çalma listesi başına 256 şarkı limiti vardır. Bir ‘m3u’ çalma listesi 256’dan fazla şarkı içerirse, sadece ilk 256 şarkı, dizine alınarak bir UPnP AV İstemcisi tarafından kullanılabilir.

TÜRKÇE

5 Karşıdan Yükleme (Download) Programcısı

CH3SNAS, İnternetteen veya ađınızdaki bir bilgisayarından karşıdan yükleme veya dosyaları yedekleme amacıyla kullanılabilir.

Yapılandırma modunda iken, web yapılandırma programından çıkmak için "LOGOUT" tuşuna tıklayın ve oturum açma iletişim kutusundaki "Schedule Downloads" düğmesine tıklayarak hizmet programının karşıdan yükleme sayfasına yeniden girin.

Oturum açmadıysanız, Easy Search denetim masasından "Connect to webpage" düğmesine tıklayın veya web tarayıcıyı açarak varsayılan IP adresi olan "192.168.0.20" sayısını adres çubuđuna girin ve [Enter] tuşuna basın.



Kullanıcı adını ve şifreyi girdikten sonra CH3SNAS Karşıdan Yükleme Programcısına girmek için "Schedule Downloads" düğmesine tıklayın. Varsayılan oturum açma: admin (şifre gerekli değildir).

Not: Yönetici, Depolama Sunucusu yapılandırmasına kullanıcı eklediyse, kullanıcılar kendi kullanıcı adları ve şifreleri ile Karşıdan Yükleme Programcısında oturum açabilir.

Karşıdan Yükleme Programcısının Ana menüsü görüntülenecektir.

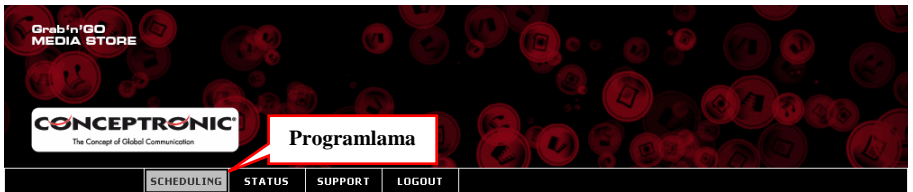

TÜRKÇE

Karşidan Yükleme Programcısının ana sayfasından “Scheduling” seçeneğini seçin.

Aşağıda gösterildiği şekilde Programlama konfigürasyonunu göreceksiniz:

SCHEDULING STATUS SUPPORT LOGOUT

SCHEDULING SETTINGS

Schedule downloads of files and folders from an FTP server, web server, or local network share.

SCHEDULING SETTINGS

Login Method : Account Anonymous

User Name :

Password :

Type :

URL :

Save To :

When : Date : / /

Time : :

Recurring Backup : :

Incremental Backup (Only for local backup)

SCHEDULE LIST

Status	Download Path	Save To	Time	Del
--------	---------------	---------	------	-----

Karşidan Yükleme Programcısı yoluyla dosya yüklemek için, bazı parametreleri belirlemeniz gerekir:

1. Oturum Açma Yöntemini seçin. Bir HTTP sunucusu veya bir anonim FTP sunucusundan yükleme yapacaksanız, buna gerek yoktur. “Anonymous” seçeneğini seçin.
Bir hesap tabanlı FTP sunucusundan yükleme yapacaksanız, “Account” seçeneğini seçin ve “User Name” (Kullanıcı Adı) ve “Password” (Şifre) alanlarını doldurun.
2. Karşidan yükleme türünü seçin. Tek bir dosya yüklemek isterseniz, “File” seçeneğini tıklayın. Ağımızdaki bir komple klasörün yedeklemesi için, “Folder” seçeneğini seçin.

TÜRKÇE

Karşıdan yükleme konumunun URL'sini veya ağınızdaki ağ paylaşımını girin. Ayrıca CH3SNAS bünyesinde 1 sürücü veya klasörün yedeğini başka bir klasöre çıkarabilirsiniz.

Yerel kaynak klasörünü seçmek için “**Local**” tuşunu kullanın.

3. Karşıdan yüklemeniz için CH3SNAS üzerindeki konumu seçin. CH3SNAS üzerinde hedef klasörü seçmek için “**Browse**” düğmesini kullanın.
4. Karşıdan yüklemeyi başlatmak istediğiniz saati seçin. Bir “**one time download**” (tek seferlik yükleme) yerine, içeriği günlük, haftalık veya aylık olarak belirli bir saatte yüklemek üzere bir “**Recurring Backup**” (Yinelenen Yedekleme) tanımlayabilirsiniz.

Bir yerel yedek belirlemediyseniz, “**Incremental Backup**” seçeneğini etkin hale getirebilirsiniz. Bu seçenek seçildiğinde, CH3SNAS, kaynak ve hedef içerikleri karşılaştıracak ve ancak kaynak hedeften daha yeni ise üstüne yazacaktır. Bu durum CH3SNAS yedekleme sürecini hızlandıracaktır.

5. Programlanmış karşıdan yükleme ayarlarını kaydetmek için “**Save Settings**” tuşuna tıklayın.

TÜRKÇE

Programlanmış Karşıdan Yükleme Örnek 1:

Ağımızda "MyComputer" adında bir bilgisayar ve "Conceptronic_Files" adında bir paylaşımı vardır. Bilgisayar, şifresi olan "Conceptronic" adlı bir hesapla korunmaktadır. Yedek, CH3SNAS cihazımızın diskinde, "Conceptronic_Backup" dosyasına kaydedilmiş olmalıdır. Programlanmış karşıdan yükleme haftalık olarak Cumartesi günü saat 20:30'da gerçekleşmelidir.

Yukarıdaki bilgilere göre, yapılandırılan programlanmış karşıdan yükleme aşağıdaki gibi görünmelidir:

SCHEDULING SETTINGS

Login Method : Account Anonymous

User Name :

Password :

Type :

URL :

Save To :

When : Date : / /

Time : :

Recurring Backup :

Incremental Backup (Only for local backup)

TÜRKÇE

Programlanmış Karşıdan Yükleme Örnek 2:

www.drivers.com adresinde bulunan "Driver.exe" adlı sürücünün karşıdan yüklemesini programlamak istiyorsunuz. Karşıdan yüklenen sürücü CH3SNAS cihazının diskinde "Driver_Downloads" klasörüne kaydedilmektedir. Dosya 5 Haziran 2007 tarihinde saat 17:00'de yüklenmelidir.

Yukarıdaki bilgilere göre, yapılandırılan programlanmış karşıdan yükleme aşağıdaki gibi görünmelidir:

SCHEDULING SETTINGS

Login Method : Account Anonymous
User Name
Password
Type :
URL :
Save To :
When : Date : / /
Time : :

Recurring Backup : :
 Incremental Backup (Only for local backup)

TÜRKÇE

6 CH3SNAS Paylaşımlarının bilgisayarınıza bağlanması

CH3SNAS cihazını yapılandırdıktan sonra, Explorer yoluyla kolay erişim sağlamak üzere paylaşımları bilgisayarınıza bağlayabilirsiniz.

1. CD-ROM'dan Easy Search Hizmet Programını çalıştırın.
2. Hizmet programı açıldığında, "Search Device" alanında CH3SNAS'ı seçin. CH3SNAS cihazını göremezseniz, CH3SNAS için tekrar tarama yapmak üzere "Search Device" düğmesine tıklayın.
3. CH3SNAS seçildiğinde, kullanılabilir paylaşımlar hizmet programının "Static" bölümünde gösterilecektir:

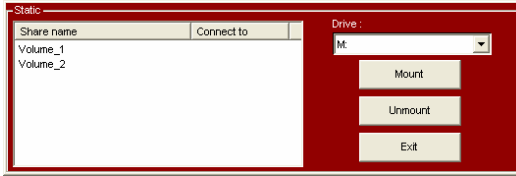

4. Bilgisayarınıza bağlamak istediğiniz paylaşımı seçin.
5. Seçilen paylaşımın atamak istediğiniz sürücü adını seçin.
6. "Mount" düğmesine tıklayın.

Not: Bir kullanıcı adı ve şifre ile korunan bir paylaşımınız varsa, kullanıcı adı ve şifreyi isteyen bir pencere göreceksiniz. Kullanıcı Adını ve Şifreyi girin ve "OK" tuşuna tıklayın.

Seçilen paylaşım, seçilen sürücü adına bağlanacaktır. Paylaşım Explorer yoluyla veya "My Computer" bölümünden kolayca erişebilirsiniz.

Paylaşımınızın bağlantısını kesmek isterseniz, paylaşım listesinden paylaşımı seçin ve "Unmount" tuşuna tıklayın. Paylaşımın bilgisayarınızla bağlantısı kesilecektir.

CH3SNAS cihazınız artık kullanıma hazır!

! Windows Vista Ağ Açıklaması !

Windows Vista tarafından kullanılan güvenlik politikaları, CH3SNAS bünyesindeki Samba yazılımı tarafından desteklenmemektedir.

Bu nedenle, CH3SNAS dosya paylaşımlarını/klasörlerini kullanmak için, Windows Vista'nın bu güvenlik politikalarını eski güvenlik ayarlarına değiştirmeniz gerekir.

Güvenlik ayarlarının değiştirilmesi.

1. "Başlat" -> "Tüm Programlar" -> "Donatılar" -> "Çalıştır" seçeneğini tıklayın.
2. "secpol.msc" yazın ve "TAMAM" tuşunu tıklayın.
3. "Devam" tuşunu tıklayarak Windows'un, Güvenlik Politikaları penceresini açmasını sağlayın.
4. "Yerel Politikalar" bölümünden "Güvenlik seçenekleri" öğesini seçin.
5. "Ağ güvenliği: LAN Yöneticisi kimlik denetimi seviyesi" seçeneğini sağ tıklayın ve "Özellikler" öğesini seçin.
6. Değeri "Sadece NTLMv2 yanıtı gönder" seçeneğinden " LM&NTLM gönder - uygunsuz NTLMv2 oturum güvenliğini kullan" olarak değiştirin.
7. "Uygula" ve "TAMAM" tuşunu tıklayın ve Güvenlik Politikaları ekranını kapatın.
8. Bilgisayarınızı yeniden açın.

Artık aşağıdaki adımları kullanarak bir ağ sürücüsünü bilgisayarınıza tanıtabilirsiniz:

1. "Bilgisayarım" üzerine sağ tıklayın ve "Ağ sürücüsüne bağlan..." seçeneğini seçin.
2. Kullanmak istediğiniz sürücü adını seçin (örneğin "Z:").
3. Bağlanmak istediğiniz klasörü yazın (örneğin "\\CH3SNAS\Volume_1").
4. "Farklı kullanıcı adı" üzerine tıklayın ve "Misafir" kullanıcı adını (veya başka bir kullanıcı adı) ve CH3SNAS paylaşımı için yapılandırılan şifreyi yazın.
5. "TAMAM" ve "Bitir" tuşunu tıklayın.

CH3SNAS paylaşımınız artık bilgisayarınızdaki bir sürücü adına bağlanmıştır.

This Conceptronic product CH3SNAS includes copyrighted third-party software licensed under the terms of the GNU General Public License.

Please see The GNU General Public License for the exact terms and conditions of this license.

Specially, the following parts of this product are subject to the GNU GPL:

1.Linux kernel 2.6.12.6	11.zlib-1.2.2	21.samba-2.2.8a
2.uclibc-toolchain-src-20040609	12.libid3tag-0.15.1b	22.tinylogin-1.4
3.at-3.1.8	13.gdbm-1.8.3	23.u-boot-1.7.3
4.busybox-1.00-pre1	14.mt-daapd-0.2.4	24.util-linux-2.12r
5.confuse	15.LPRng-3.8.10	25.wget-LFS
6.dosfstools-2.10	16.mdadm-2.2	26.wu-ftpd-2.6.2
7.e2fsprogs-1.32	17.module-init-tools-3.3-pre1	27.jpegsrc6
8.goahead	18.ntp-4.2.0	28.libiconv-1.9.2
9.imgconvert	19.openssl-0.7.i	29.sqlite-3.3.7
10.mac-fdisk-0.1.org	20.quota-tools	

All listed software packages are copyright by their respective authors. Please see the source code for detailed information.

Availability of source code

Conceptronic has exposed the full source code of the GPL licensed software, including any scripts to control compilation and installation of the object code. All future firmware updates will also be accompanied with their respective source code. For more information on how you can obtain our open source code, please visit our web site.

Version 2, June 1991

Copyright (C) 1989, 1991 Free Software Foundation, Inc.
Temple Place, Suite 330, Boston, MA 02111-1307 USA
Everyone is permitted to copy and distribute verbatim copies
of this license document, but changing it is not allowed.

Preamble

The licenses for most software are designed to take away your freedom to share and change it. By contrast, the GNU General Public License is intended to guarantee your freedom to share and change free software--to make sure the software is free for all its users. This General Public License applies to most of the Free Software Foundation's software and to any other program whose authors commit to using it. (Some other Free Software Foundation software is covered by the GNU Library General Public License instead.) You can apply it to your programs, too.

When we speak of free software, we are referring to freedom, not price. Our General Public Licenses are designed to make sure that you have the freedom to distribute copies of free software (and charge for this service if you wish), that you receive source code or can get it if you want it, that you can change the software or use pieces of it in new free programs; and that you know you can do these things.

To protect your rights, we need to make restrictions that forbid anyone to deny you these rights or to ask you to surrender the rights. These restrictions translate to certain responsibilities for you if you distribute copies of the software, or if you modify it.

For example, if you distribute copies of such a program, whether gratis or for a fee, you must give the recipients all the rights that you have. You must make sure that they, too, receive or can get the source code. And you must show them these terms so they know their rights.

We protect your rights with two steps: (1) copyright the software, and (2) offer you this license which gives you legal permission to copy, distribute and/or modify the software.

Also, for each author's protection and ours, we want to make certain that everyone understands that there is no warranty for this free software. If the software is modified by someone else and passed on, we want its recipients to know that what they have is not the original, so that any problems introduced by others will not reflect on the original authors' reputations.

Finally, any free program is threatened constantly by software patents. We wish to avoid the danger that redistributors of a free program will individually obtain patent licenses, in effect making the program proprietary. To prevent this, we have made it clear that any patent must be licensed for everyone's free use or not licensed at all.

The precise terms and conditions for copying, distribution and modification follow.

GNU GENERAL PUBLIC LICENSE TERMS AND CONDITIONS FOR COPYING, DISTRIBUTION AND MODIFICATION

0. This License applies to any program or other work which contains a notice placed by the copyright holder saying it may be distributed under the terms of this General Public License. The "Program", below, refers to any such program or work, and a "work based on the Program" means either the Program or any derivative work under copyright law: that is to say, a work containing the Program or a portion of it, either verbatim or with modifications and/or translated into another language. (Hereinafter, translation is included without limitation in the term "modification".) Each licensee is addressed as "you".

Activities other than copying, distribution and modification are not covered by this License; they are outside its scope. The act of running the Program is not restricted, and the output from the Program is covered only if its contents constitute a work based on the Program (independent of having been made by running the Program). Whether that is true depends on what the Program does.

LICENCE AGREEMENT

1. You may copy and distribute verbatim copies of the Program's source code as you receive it, in any medium, provided that you conspicuously and appropriately publish on each copy an appropriate copyright notice and disclaimer of warranty; keep intact all the notices that refer to this License and to the absence of any warranty; and give any other recipients of the Program a copy of this License along with the Program.

You may charge a fee for the physical act of transferring a copy, and you may at your option offer warranty protection in exchange for a fee.

2. You may modify your copy or copies of the Program or any portion of it, thus forming a work based on the Program, and copy and distribute such modifications or work under the terms of Section 1 above, provided that you also meet all of these conditions:

- a) You must cause the modified files to carry prominent notices stating that you changed the files and the date of any change.
- b) You must cause any work that you distribute or publish, that in whole or in part contains or is derived from the Program or any part thereof, to be licensed as a whole at no charge to all third parties under the terms of this License.
- c) If the modified program normally reads commands interactively when run, you must cause it, when started running for such interactive use in the most ordinary way, to print or display an announcement including an appropriate copyright notice and a notice that there is no warranty (or else, saying that you provide a warranty) and that users may redistribute the program under these conditions, and telling the user how to view a copy of this License. (Exception: if the Program itself is interactive but does not normally print such an announcement, your work based on the Program is not required to print an announcement.)

These requirements apply to the modified work as a whole. If identifiable sections of that work are not derived from the Program, and can be reasonably considered independent and separate works in themselves, then this License, and its terms, do not apply to those sections when you distribute them as separate works. But when you distribute the same sections as part of a whole which is a work based on the Program, the distribution of the whole must be on the terms of this License, whose permissions for other licensees extend to the entire whole, and thus to each and every part regardless of who wrote it.

Thus, it is not the intent of this section to claim rights or contest your rights to work written entirely by you; rather, the intent is to exercise the right to control the distribution of derivative or collective works based on the Program.

In addition, mere aggregation of another work not based on the Program with the Program (or with a work based on the Program) on a volume of a storage or distribution medium does not bring the other work under the scope of this License.

3. You may copy and distribute the Program (or a work based on it, under Section 2) in object code or executable form under the terms of Sections 1 and 2 above provided that you also do one of the following:

- a) Accompany it with the complete corresponding machine-readable source code, which must be distributed under the terms of Sections 1 and 2 above on a medium customarily used for software interchange; or,
- b) Accompany it with a written offer, valid for at least three years, to give any third party, for a charge no more than your cost of physically performing source distribution, a complete machine-readable copy of the corresponding source code, to be distributed under the terms of Sections 1 and 2 above on a medium customarily used for software interchange; or,
- c) Accompany it with the information you received as to the offer to distribute corresponding source code. (This alternative is allowed only for noncommercial distribution and only if you received the program in object code or executable form with such an offer, in accord with Subsection b above.)

The source code for a work means the preferred form of the work for making modifications to it. For an executable work, complete source code means all the source code for all modules it contains, plus any associated interface definition files, plus the scripts used to control compilation and installation of the executable. However, as a special exception, the source code distributed need not include anything that is normally distributed (in either source or binary form) with the major components (compiler, kernel, and so on) of the operating system on which the executable runs, unless that component itself accompanies the executable.

If distribution of executable or object code is made by offering access to copy from a designated place, then offering equivalent access to copy the source code from the same place counts as distribution of the source code, even though third parties are not compelled to copy the source along with the object code.

LICENCE AGREEMENT

4. You may not copy, modify, sublicense, or distribute the Program except as expressly provided under this License. Any attempt otherwise to copy, modify, sublicense or distribute the Program is void, and will automatically terminate your rights under this License. However, parties who have received copies, or rights, from you under this License will not have their licenses terminated so long as such parties remain in full compliance.

5. You are not required to accept this License, since you have not signed it. However, nothing else grants you permission to modify or distribute the Program or its derivative works. These actions are prohibited by law if you do not accept this License. Therefore, by modifying or distributing the Program (or any work based on the Program), you indicate your acceptance of this License to do so, and all its terms and conditions for copying, distributing or modifying the Program or works based on it.

6. Each time you redistribute the Program (or any work based on the Program), the recipient automatically receives a license from the original licensor to copy, distribute or modify the Program subject to these terms and conditions. You may not impose any further restrictions on the recipients' exercise of the rights granted herein. You are not responsible for enforcing compliance by third parties to this License.

7. If, as a consequence of a court judgment or allegation of patent infringement or for any other reason (not limited to patent issues), conditions are imposed on you (whether by court order, agreement or otherwise) that contradict the conditions of this License, they do not excuse you from the conditions of this License. If you cannot distribute so as to satisfy simultaneously your obligations under this License and any other pertinent obligations, then as a consequence you may not distribute the Program at all. For example, if a patent license would not permit royalty-free redistribution of the Program by all those who receive copies directly or indirectly through you, then the only way you could satisfy both it and this License would be to refrain entirely from distribution of the Program.

If any portion of this section is held invalid or unenforceable under any particular circumstance, the balance of the section is intended to apply and the section as a whole is intended to apply in other circumstances. It is not the purpose of this section to induce you to infringe any patents or other property right claims or to contest validity of any such claims; this section has the sole purpose of protecting the integrity of the free software distribution system, which is implemented by public license practices. Many people have made generous contributions to the wide range of software distributed through that system in reliance on consistent application of that system; it is up to the author/donor to decide if he or she is willing to distribute software through any other system and a licensee cannot impose that choice.

This section is intended to make thoroughly clear what is believed to be a consequence of the rest of this License.

8. If the distribution and/or use of the Program is restricted in certain countries either by patents or by copyrighted interfaces, the original copyright holder who places the Program under this License may add an explicit geographical distribution limitation excluding those countries, so that distribution is permitted only in or among countries not thus excluded. In such case, this License incorporates the limitation as if written in the body of this License.

9. The Free Software Foundation may publish revised and/or new versions of the General Public License from time to time. Such new versions will be similar in spirit to the present version, but may differ in detail to address new problems or concerns.

Each version is given a distinguishing version number. If the Program specifies a version number of this License which applies to it and "any later version", you have the option of following the terms and conditions either of that version or of any later version published by the Free Software Foundation. If the Program does not specify a version number of this License, you may choose any version ever published by the Free Software Foundation.

10. If you wish to incorporate parts of the Program into other free programs whose distribution conditions are different, write to the author to ask for permission. For software which is copyrighted by the Free Software Foundation, write to the Free Software Foundation; we sometimes make exceptions for this. Our decision will be guided by the two goals of preserving the free status of all derivatives of our free software and of promoting the sharing and reuse of software generally.

LICENCE AGREEMENT

NO WARRANTY

11. BECAUSE THE PROGRAM IS LICENSED FREE OF CHARGE, THERE IS NO WARRANTY FOR THE PROGRAM, TO THE EXTENT PERMITTED BY APPLICABLE LAW. EXCEPT WHEN OTHERWISE STATED IN WRITING THE COPYRIGHT HOLDERS AND/OR OTHER PARTIES PROVIDE THE PROGRAM "AS IS" WITHOUT WARRANTY OF ANY KIND, EITHER EXPRESSED OR IMPLIED, INCLUDING, BUT NOT LIMITED TO, THE IMPLIED WARRANTIES OF MERCHANTABILITY AND FITNESS FOR A PARTICULAR PURPOSE. THE ENTIRE RISK AS TO THE QUALITY AND PERFORMANCE OF THE PROGRAM IS WITH YOU. SHOULD THE PROGRAM PROVE DEFECTIVE, YOU ASSUME THE COST OF ALL NECESSARY SERVICING, REPAIR OR CORRECTION.

12. IN NO EVENT UNLESS REQUIRED BY APPLICABLE LAW OR AGREED TO IN WRITING WILL ANY COPYRIGHT HOLDER, OR ANY OTHER PARTY WHO MAY MODIFY AND/OR REDISTRIBUTE THE PROGRAM AS PERMITTED ABOVE, BE LIABLE TO YOU FOR DAMAGES, INCLUDING ANY GENERAL, SPECIAL, INCIDENTAL OR CONSEQUENTIAL DAMAGES ARISING OUT OF THE USE OR INABILITY TO USE THE PROGRAM (INCLUDING BUT NOT LIMITED TO LOSS OF DATA OR DATA BEING RENDERED INACCURATE OR LOSSES SUSTAINED BY YOU OR THIRD PARTIES OR A FAILURE OF THE PROGRAM TO OPERATE WITH ANY OTHER PROGRAMS), EVEN IF SUCH HOLDER OR OTHER PARTY HAS BEEN ADVISED OF THE POSSIBILITY OF SUCH DAMAGES.

END OF TERMS AND CONDITIONS

How to Apply These Terms to Your New Programs

If you develop a new program, and you want it to be of the greatest possible use to the public, the best way to achieve this is to make it free software which everyone can redistribute and change under these terms.

To do so, attach the following notices to the program. It is safest to attach them to the start of each source file to most effectively convey the exclusion of warranty; and each file should have at least the "copyright" line and a pointer to where the full notice is found.

, 1 April 1989
Ty Coon, President of Vice

This General Public License does not permit incorporating your program into proprietary programs. If your program is a subroutine library, you may consider it more useful to permit linking proprietary applications with the library. If this is what you want to do, use the GNU Library General Public License instead of this License.

DECLARATION OF CE CONFIRMITY

The manufacturer **Conceptronic**

Address Databankweg 7
3821 AL Amersfoort, the Netherlands

Hereby declares that the product

Type **NETWORK HARDDISK 3.5"**

Product **CH3SNAS**

Complies with following directives:

89/336/EEC EMC directive:
Electromagnetic Compatibility

73/23/EEC Low Voltage Directive:
Electrical equipment designed for use within certain voltage limits

The following standards were consulted to assess conformity:

EN55022/9.98 Class B
EN55024/9.98
EN 50081-1/1994
EN 61000-3-2/3/4/1995
EN 50082-1/1994
EN 60950/1995

The symbols conform that this product conforms to the above named standards and regulations.

CE

Place and date of issue: Amersfoort, January 10, 2007

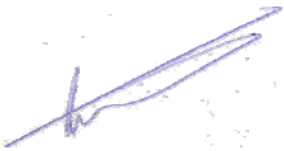

Herman Looijen, Product Marketing Manager