



Multi Language Quick Guide

Wireless Party Speaker

CLLSPKPARTY



V1.0

Conceptronic CLLSPKPARTY

1. Package contents

The following items are present in the package of the Conceptronic Wireless Party Speaker:

- Wireless Party Speaker
- 3.5mm audio jack cable
- USB to mini USB power cable
- Remote control
- Multi language quick installation guide

2. Specifications

- Input Power : 5V 500mA
- Output Power : 10W

3. Product overview

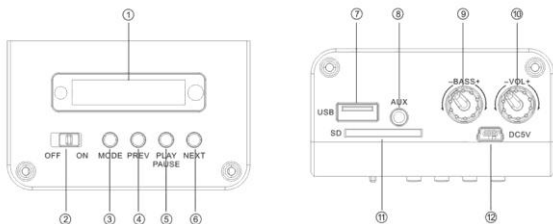

1. LED Screen
2. ON / OFF
3. Mode Switch Button
4. Previous
5. Play / Pause
6. NEXT

7. USB slot
8. Audio Input
9. Bass Volume knob
10. Volume knob
11. SD card slot
12. DC-5V Charging slot

Mode switch Button: switch Music mode (SD / USB / MP3) and FM Radio mode.

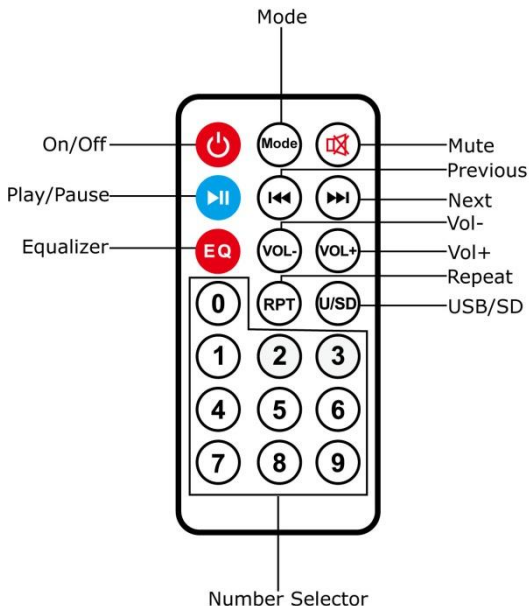

4. Installation & usage

Bluetooth Mode:

- Turn on your iPad, tablet or PC and go to the Bluetooth setting window.
- Turn on your Bluetooth device .
- The Bluetooth device will be showing on the iPad, tablet or PC. Select “CLLSPKPARTY”.

PREV: to change “Previous music”

NEXT: to change “Next music”

Music Mode (SD / USB / MP3):

- Turn the Power button to “ON”, and insert SD/MMC card or USB flash disk into slot or connect MP3/MP4 or PC to speaker, audio files play automatically.
- Under Music mode, short press PREV or NEXT to select songs you like. Long press is fast rewind or fast forward.

FM Radio Mode:

- Turn the power button to “ON” without SD or USB inserted.
- Under FM Radio mode, short press “Play/pause” button to auto search.

PREV: to change “Previous frequency”

NEXT: to change “Next frequency”

Quick Charging: Charge in power-off state. Insert the attached USB power cable with the Mini USB end into the USB power port of the Bluetooth devices and the other end into the USB port of PC or the USB charger to start charging. After the charging is over, the red indicator lamp will be off.

Note: If the battery is fully charged, you can use this Bluetooth device around 6hrs operation at medium volume

Enjoy the use of your Conceptronic Wireless Party Speaker!

1. Packungsinhalt

Folgende Teile befinden sich in der Verpackung von Conceptronic Wireless Party Speaker:

- Wireless Party Speaker
- 3.5mm audio jack cable
- USB to micro USB power cable
- Remote control
- Multi language quick installation guide

2. Technische Daten

- Eingang : 5V 500mA
- Ausgang : 10W

3. Gerätekomponenten

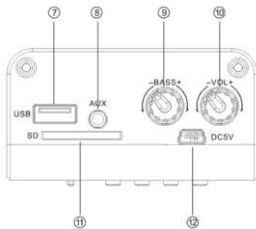
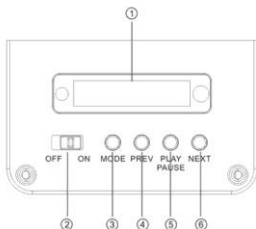

1. LED-Bildschirm
2. Ein-/Ausschalter
3. Moduswechsel-Taste
4. Vorheriges
5. Wiedergabe/Pause
6. Nächstes

7. USB-Port
8. Audioeingang
9. Bassregler
10. Lautstärkereger
11. SD-Kartenschlitz
12. Ladeanschluss,
5 V Gleichspannung

Moduswechsel-Taste: Musikmodus (SD / USB / MP3) und UKW-Radiomodus umschalten.

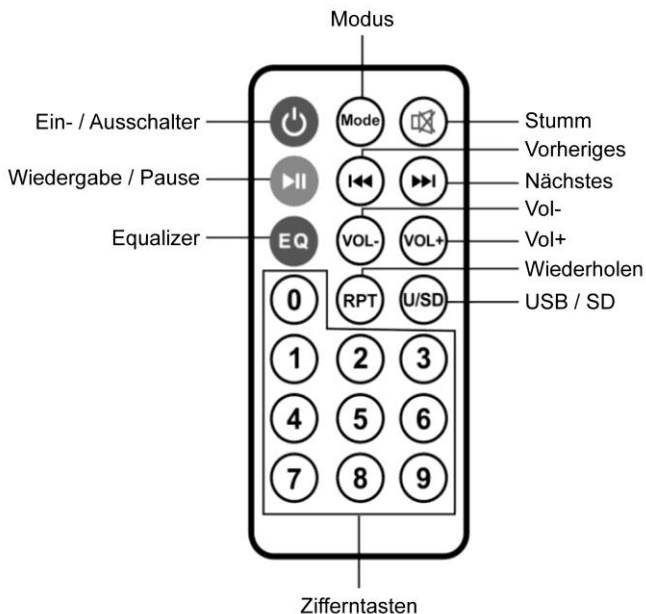

4. Installation & Verwendung

Bluetooth-Modus:

- Schalten Sie Ihr(en) iPad/Tablet/PC ein, rufen Sie das Bluetooth-Einstellungsfenster auf.
- Schalten Sie Ihr Bluetooth-Gerät ein .
- Das Bluetooth-Gerät wird am iPad/Tablet/PC angezeigt. Wählen Sie "CLLSPKPARTY".

PREV (Vorheriges): Zum Aufrufen des "vorherigen Titels"

NEXT (Nächstes): Zum Aufrufen des "nächsten Titels"

Musikmodus (SD / USB / MP3):

- Schalten Sie das Gerät über die “On (Ein-/Austaste)” ein, installieren Sie eine SD/MMC-Karte oder einen USB-Flash-Datenträger im Steckplatz bzw. schließen ein MP3/MP4-Gerät oder einen PC am Lautsprecher an; die Audiodateien werden automatisch wiedergegeben.
- Drücken Sie im Musikmodus zur Auswahl des gewünschten Liedes kurz die Vorheriges- oder Nächstes-Taste. Durch Gedrückthalten aktivieren Sie den Schnellrücklauf bzw. Schnellvorlauf.

UKW-Radiomodus:

- Schalten Sie das Gerät über die “On (Ein-/Austaste)” ein, ohne dass eine SD-Karte bzw. ein USB-Gerät eingesteckt ist.
- Drücken Sie im UKW-Radiomodus zur automatischen Suche kurz die “Play/pause (Wiedergabe/Pause-Taste)”.

PREV (Vorheriges): Zum Aufrufen der “vorherigen Frequenz”

NEXT (Nächstes): Zum Aufrufen der “nächsten Frequenz”

Schnelles Aufladen: Ladevorgang im ausgeschalteten Zustand. Stecken Sie das Mini-USB-Ende des befestigten USB-Netzkabels in den USB-Netzanschluss des Bluetooth-Gerätes; verbinden Sie zum Starten des Ladevorgangs das andere Ende mit dem USB-Anschluss des PCs oder USB-Ladegerätes. Nach Abschluss des Ladevorgangs erlischt die rote Anzeige.

Hinweis: Wenn der Akku vollständig geladen ist, beträgt die Betriebszeit dieses Bluetooth-Gerätes bei mittlerer Lautstärke etwa 6 Stunden

Viel Spaß mit Ihrem Conceptronic Wireless Party Speaker!

Conceptronic CLLSPKPARTY

1. Contenu du Coffret

Les éléments suivants se trouvent dans l'emballage de votre Conceptronic Wireless Party Speaker:

- Wireless Party Speaker
- 3.5mm audio jack cable
- USB to micro USB power cable
- Remote control
- Multi language quick installation guide

2. Spécifications

- Entrée : 5V 500mA
- Sortie : 10W

3. Aperçu du produit

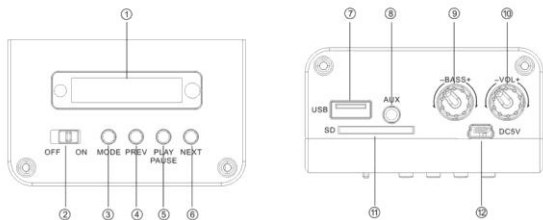

- | | |
|----------------------------|--------------------------------------|
| 1. Écran à DEL | 7. Port USB |
| 2. Marche/Arrêt | 8. Entrée audio |
| 3. Bouton de choix du mode | 9. Bouton de volume des graves |
| 4. Précédent | 10. Bouton de volume |
| 5. Lecture/Pause | 11. Emplacement pour carte SD |
| 6. Suivant | 12. Emplacement de recharge
5V CC |

Bouton de choix du mode : choisissez entre le mode Musique (SD / USB / MP3) et le mode Radio FM.

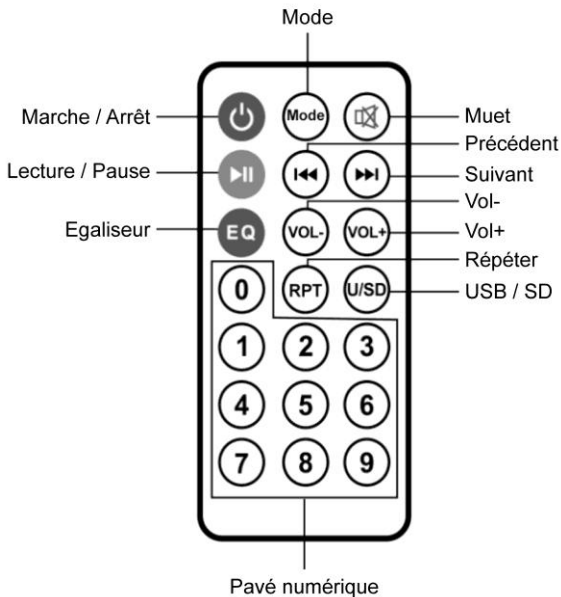

4. Installation & Utilisation

Mode Bluetooth :

- Allumez votre iPad, tablette ou PC et accédez à la fenêtre de configuration Bluetooth.
- Allumez votre appareil Bluetooth .
- L'appareil Bluetooth s'affiche sur votre iPad, tablette ou PC. Sélectionnez "CLLSPKPARTY".

PREV (PRÉCÉDENT) : pour passer au "Morceau musical précédent"

NEXT (SUIVANT) : pour passer au "Morceau musical suivant"

Mode Musique (SD / USB / MP3) :

- Mettez sur "ON" le bouton de mise sous tension, puis insérez une carte SD/MMC ou une clé USB dans l'emplacement ou connectez un lecteur MP3/MP4 ou un PC au haut-parleur, les fichiers audio seront lus automatiquement.
- En mode Musique, un bref appui sur PRÉCÉDENT ou SUIVANT permet de sélectionner les morceaux de votre choix. Un appui prolongé permet de reculer ou d'avancer rapidement.

Mode Radio FM :

- Mettez sur "ON" le bouton de mise sous tension sans insérer de carte SD ni de clé USB.
- En mode Radio FM, un bref appui sur le bouton "Play/pause(Lecture/pause)" permet d'effectuer une recherche automatique.

PREV (PRÉCÉDENT) : pour passer à la "Fréquence précédente"

NEXT (SUIVANT) : pour passer à la "Fréquence suivante"

Recharge rapide : recharge en mode éteint. Insérez l'extrémité mini USB du cordon d'alimentation fourni dans le port d'alimentation USB de l'appareil Bluetooth, puis insérez l'autre extrémité dans le port USB du PC ou du chargeur USB pour lancer la recharge. Une fois la charge terminée, le voyant d'état rouge s'éteint.

Remarque : Si la batterie est entièrement rechargée, vous pouvez utiliser cet appareil Bluetooth pendant environ 6 heures avec un niveau de volume moyen

Profitez de votre Conceptronic Wireless Party Speaker!

Conceptronic CLLSPKPARTY

1. Contenido del paquete

El paquete contiene los siguientes artículos de Conceptronic Wireless Party Speaker:

- Wireless Party Speaker
- 3.5mm audio jack cable
- USB to micro USB power cable
- Remote control
- Multi language quick installation guide

2. Especificaciones

- Entrada : 5V 500mA
- Salida : 10W

3. Descripción del producto

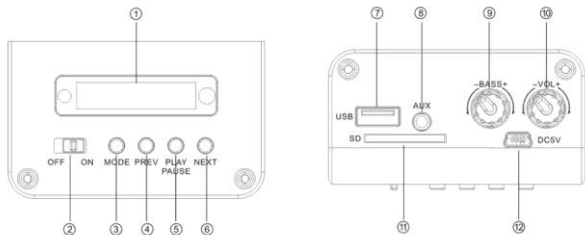

- | | |
|----------------------------|-------------------------------|
| 1. Pantallas de LED | 7. Ranura USB |
| 2. Encendido/Apagado | 8. Entrada de audio |
| 3. Botón de cambio de modo | 9. Mando de volumen de graves |
| 4. Anterior | 10. Mando de volumen |
| 5. Reproducir/Pausa | 11. Ranura para tarjetas SD |
| 6. Siguiente | 12. Ranura para carga 5 VCC |

Botón de cambio de modo: permite cambiar al modo Música (SD, USB y MP3) y al modo Radio FM.

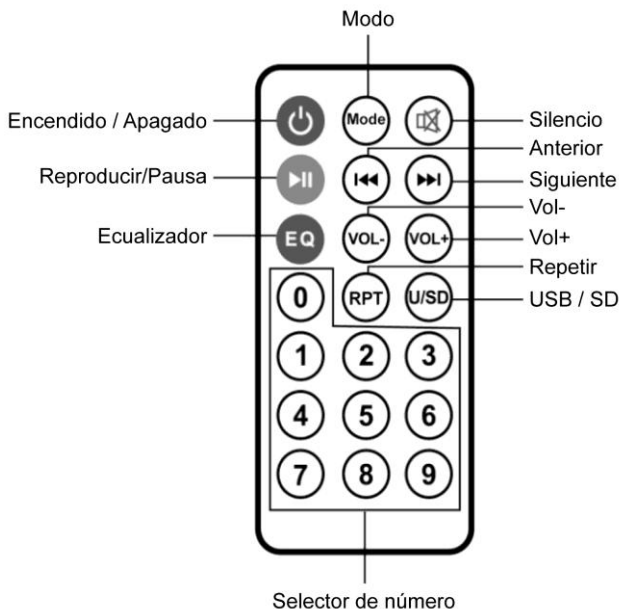

4. Instalación & Utilización

Modo Bluetooth:

- Encienda su iPad, tableta o PC y vaya a la ventana de configuración Bluetooth.
- Encienda su dispositivo Bluetooth .
- El dispositivo Bluetooth se mostrará en su iPad, tableta o PC. Seleccione “CLLSPKPARTY”.

PREV (ANTERIOR): permite cambiar a “Música anterior”
NEXT (SIGUIENTE): permite cambiar a “Música siguiente”

Modo Música (SD, USB y MP3):

- Coloque el botón de alimentación en la posición de encendido “ON” e inserte una tarjeta SD/MMC o disco flash USB en la ranura, o conecte su MP3/MP4 o PC al altavoz. Los archivos de audio se reproducirán automáticamente.
- En el modo Música, presione brevemente ANTERIOR o SIGUIENTE para seleccionar las canciones que desee. Presiónelo prolongadamente para retroceder o avanzar rápidamente.

Modo Radio FM:

- Coloque el botón de alimentación en la posición de encendido “ON” sin haber insertado una tarjeta SD o un dispositivo USB.
- En el modo Radio FM, presione brevemente el botón “Play/pause (Reproducir/Pausa)” para realizar una búsqueda automática.

PREV (ANTERIOR): permite cambiar a “Frecuencia anterior”.

NEXT (SIGUIENTE): permite cambiar a “Frecuencia siguiente”.

Carga rápida: carga en estado de apagado. Inserte el cable de alimentación USB incluido con el extremo Mini-USB en el puerto de alimentación USB de los dispositivos Bluetooth y el otro extremo en el puerto o USB de su PC o del cargador USB para iniciar la carga. Cuando la carga haya terminado, la luz del indicador rojo se apagará.

Nota: Si la batería está completamente cargada, este dispositivo Bluetooth tiene una autonomía aproximada de 6 horas a medio volumen.

¡Disfrute del uso de su Conceptronic Wireless Party Speaker!

1. Inhoud verpakking

De volgende items zijn aanwezig in het pakket van de Conceptronic Wireless Party Speaker:

- Wireless Party Speaker
- 3.5mm audio jack cable
- USB to micro USB power cable
- Remote control
- Multi language quick installation guide

2. Specificaties

- Ingang : 5V 500mA
- Uitgang : 10W

3. Product overzicht

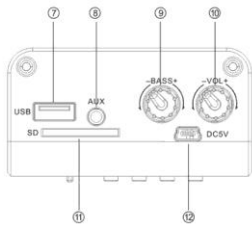
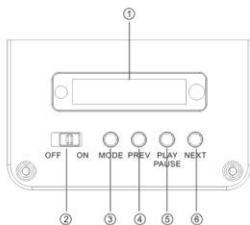

1. LED-scherm
2. Aan/UIT
3. Knop modus wisselen
4. Vorige
5. Afspelen/Pauzeren
6. Volgende

7. USB-sleuf
8. Audio-ingang
9. Knop basvolume
10. Volumeknop
11. Gleuf voor SD-kaart
12. Oplaadgleuf gelijkstroom 5 V

Schakelaar modusverandering: schakel om naar muziekmodus (SD / USB / MP3) en modus FM Radio.

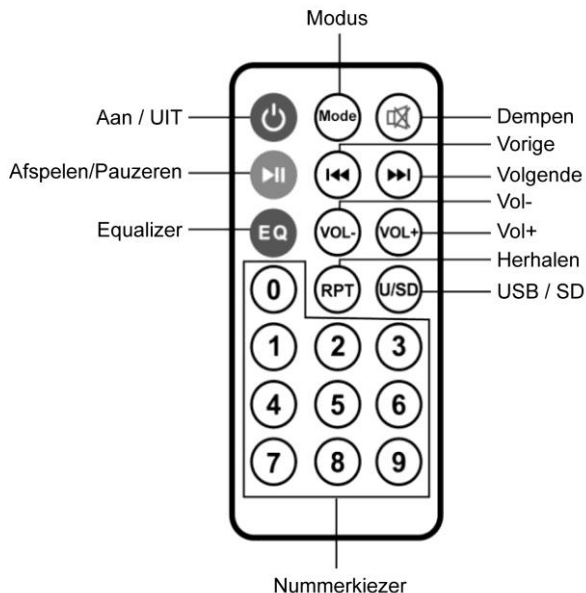

4. Installatie & Gebruik

Bluetooth-modus:

- Zet uw iPad, tablet of PC aan en ga naar het Bluetooth-instellingenvenster.
- Zet uw Bluetooth-apparaat aan .
- Het Bluetooth-apparaat wordt weergegeven op uw iPad, tablet of PC.
Selecteer "CLLSPKPARTY".

PREV (VORIGE): om naar "vorige muziek" te gaan

NEXTI (VOLGENDE): om naar "volgende muziek" te gaan

Muziekmodus (SD / USB / MP3):

- Zet de aan/uitknop op "ON (AAN)" en steek een SD/MMC-kaart in de gleuf, gebruik een USB-stick of sluit MP3/MP4 of een pc aan op een luidspreker; audiobestanden worden automatisch afgespeeld.
- Druk in de modus Muziek kort op VORIGE of VOLGENDE om de gewenste nummers te selecteren. Lang indrukken betekent snel terug of snel vooruit.

Modus FM Radio:

- Zet de aan/uitknop "ON (AAN)" zonder dat een SD-kaart of USB-stick is geplaatst.
- Druk in de modus FM Radio kort op de knop "Play/pause (Afspelen/pauzeren)" om automatisch te zoeken.

PREV (VORIGE): om naar "vorige zender" te gaan

NEXTI (VOLGENDE): om naar "volgende zender" te gaan

Snel opladen: Opladen in uitgeschakelde status. Steek het bijgevoegde USB-stroomsnoer met het Mini USB-uiteinde in de USB-stroompoort van de Bluetooth-apparaten en het andere uiteinde in de USB-poort van de PC of de USB-lader om te beginnen met opladen. Nadat het opladen is afgerond, staat het rode indicatielampje uit.

NB: Als de batterij geheel geladen is, kunt u dit Bluetooth-apparaat bij een gemiddeld volume gedurende ongeveer 6 uur gebruiken

Veel plezier met uw Conceptronic Wireless Party Speaker!

Conceptronic CLLSPKPARTY

1. Pakkens indhold

La confezione di Conceptronic Wireless Party Speaker contiene gli elementi che seguono:

- Wireless Party Speaker
- 3.5mm audio jack cable
- USB to micro USB power cable
- Remote control
- Multi language quick installation guide

2. Specifiche

- Entrata : 5V 500mA
- Uscita : 10W

3. Descrizione del prodotto

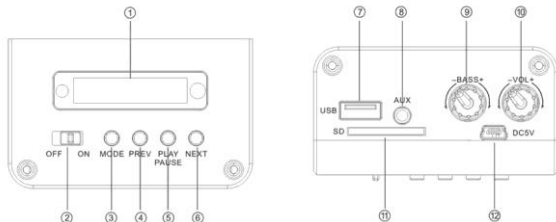

1. Schermo LED
2. Accensione/spengimento
3. Tasto cambio modalità
4. Precedente
5. Riproduzione/Pausa
6. Avanti

7. Alloggio USB
8. Ingresso audio
9. Manopola volume bassi
10. Manopola volume
11. Alloggio scheda SD
12. Connettore caricamento DC-5V

Tasto cambio modalità: permette di passare tra la modalità musica (SD / USB / MP3) e la modalità Radio FM.

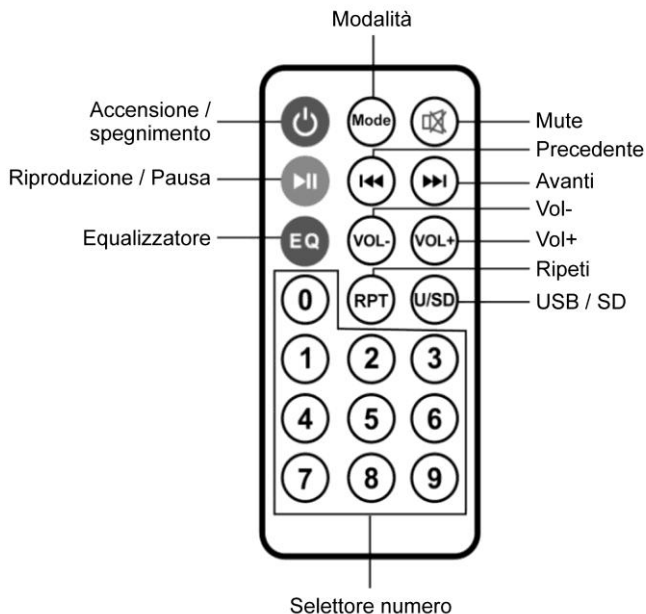

4. Installazione & Uso

Modalità Bluetooth:

- Accendere l'iPad, il tablet o il PC e selezionare la finestra per le impostazioni Bluetooth.
- Accendere il dispositivo Bluetooth .
- Il dispositivo Bluetooth viene visualizzato sull'iPad, sul tablet o sul PC. Selezionare "CLLSPKPARTY".

PREV (Precedente): per passare alla "musica precedente"

NEXT (Avanti): per passare alla "musica successiva"

Modalità musica (SD / USB / MP3):

- Girare il tasto d'alimentazione sulla posizione "ON", inserire una scheda SD/MMC o una chiavetta USB nell'alloggio, oppure collegare MP3/MP4 o PC agli altoparlanti; i file audio sono riprodotti automaticamente.
- In modalità Musica, premere brevemente Precedente o Avanti per selezionare i brani preferiti. Premere a lungo per andare indietro o avanti veloce.

Modalità Radio FM:

- Girare il tasto d'alimentazione sulla posizione "ON" senza scheda SD o chiavetta USB inserita.
- In modalità Radio FM, premere brevemente il tasto "Play/Pause (Riproduzione/Pausa)" per eseguire la ricerca automatica.

PREV (Precedente): per passare alla "frequenza precedente"

NEXTI (Avanti): per passare alla "frequenza successiva"

Ricarica rapida: ricarica in modalità spento. Inserire il cavo di alimentazione USB con la Mini USB verso l'attacco di alimentazione USB dei dispositivi Bluetooth e con l'altra estremità nella porta USB del PC o del caricatore USB per la ricarica. Quando la ricarica è stata completata, la spia rossa si spegne.

Nota: Se la batteria è completamente carica, è possibile utilizzare questo dispositivo Bluetooth per circa 6 ore a volume medio

Godetevi l'uso di Conceptronic Wireless Party Speaker!

1. Περιεχόμενα συσκευασίας

Τα ακόλουθα στοιχεία υπάρχουν στη συσκευασία του Conceptronic Wireless Party Speaker:

- Wireless Party Speaker
- 3.5mm audio jack cable
- USB to micro USB power cable
- Remote control
- Multi language quick installation guide

2. Προδιαγραφές

- εισαγωγή : 5V 500mA
- παραγωγή : 10W

3. Περίληψη προϊόντος

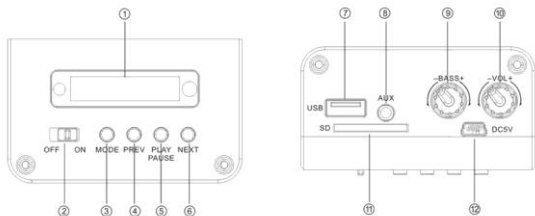

- | | |
|---------------------------------|---------------------------|
| 1. Οθόνη LED | 7. Υποδοχή USB |
| 2. On/OFF | 8. Είσοδος ήχου |
| 3. Κουμπί εναλλαγής λειτουργίας | 9. Ρυθμιστικό μπάσων |
| 4. Προηγούμενο | 10. Ρυθμιστικό έντασης |
| 5. Αναπαραγωγή/Παύση | 11.Υποδοχή κάρτας SD |
| 6. Επόμενο | 12.Υποδοχή φόρτισης DC-5V |

Κουμπί εναλλαγής λειτουργίας: εναλλαγή μεταξύ λειτουργίας μουσικής (SD / USB / MP3) και λειτουργίας ραδιοφώνου FM.

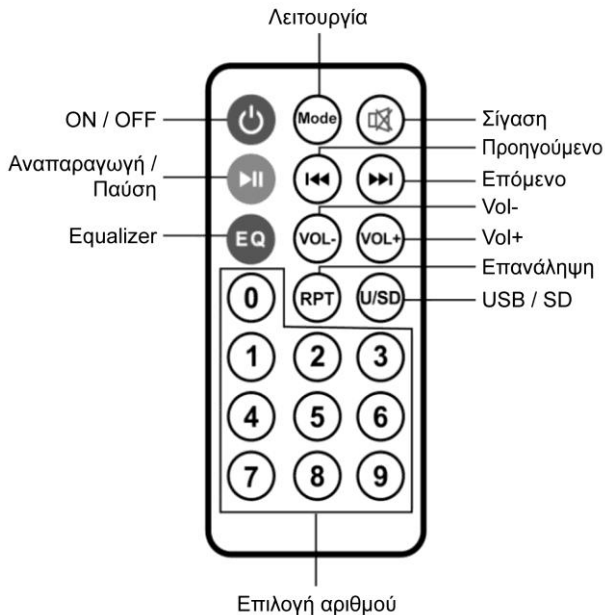

4. Εγκατάσταση & χρήση

Λειτουργία Bluetooth:

- Ενεργοποιήστε το iPad, το tablet ή το PC σας και μεταβείτε στο παράθυρο ρύθμισης Bluetooth.
- Ενεργοποιήστε τη συσκευή Bluetooth σας .
- Η συσκευή Bluetooth θα εμφανίζεται στο iPad, το tablet ή το PC. Επιλέξτε το "CLLSPKPARTY".

PREV (ΠΡΟΗΓΟΥΜΕΝΟ): αλλαγή στο "προηγούμενο μουσικό κομμάτι"

NEXT (ΕΠΟΜΕΝΟ): αλλαγή στο "επόμενο μουσικό κομμάτι"

Λειτουργία μουσικής (SD / USB / MP3):

- Γυρίστε το κουμπί Power στη θέση "ON" και τοποθετήστε κάρτα SD/MMC ή μονάδα USB flash στην υποδοχή ή συνδέστε MP3/MP4 ή PC στο ηχείο, και τα αρχεία ήχου θα αναπαραχθούν αυτόματα.
- Στη λειτουργία μουσικής, με σύντομο πάτημα των κομπιών ΠΡΟΗΓΟΥΜΕΝΟ ή ΕΠΟΜΕΝΟ επιλέγετε τα τραγούδια που θέλετε. Το παρατεταμένο πάτημα λειτουργεί ως γρήγορη επαναφορά ή γρήγορη προώθηση.

Λειτουργία ραδιοφώνου FM:

- Γυρίστε το κουμπί Power στη θέση "ON" χωρίς να έχετε τοποθετήσει κάρτα SD ή μονάδα USB.
- Στη λειτουργία ραδιοφώνου FM, με σύντομο πάτημα του κουμπιού "Play/pause (Αναπαραγωγή/Παύση)" γίνεται αυτόματη αναζήτηση.

PREV (ΠΡΟΗΓΟΥΜΕΝΟ): αλλαγή στην "προηγούμενη συχνότητα"

NEXT (ΕΠΟΜΕΝΟ): αλλαγή στην "επόμενη συχνότητα"

Ταχεία φόρτιση: Φορτίστε σε κατάσταση απενεργοποίησης. Εισάγετε το προσαρτημένο καλώδιο ρεύματος USB με το άκρο Μίνι USB στη θύρα ρεύματος USB των συσκευών Bluetooth και το άλλο άκρο στη θύρα USB του Η/Υ ή στον φορτιστή USB για να ξεκινήσει η φόρτιση. Αφού τελειώσει η φόρτιση, θα σβήσει η κόκκινη ενδεικτική λυχνία.

Σημείωση: Εάν η μπαταρία είναι πλήρως φορτισμένη, μπορείτε να χρησιμοποιήσετε τη συσκευή Bluetooth για περίπου 6 ώρες σε μέση ένταση

Απολαύστε τη χρήση του Conceptronic Wireless Party Speaker!

1. Conteúdo da embalagem

A embalagem do Conceptronic Wireless Party Speaker contém os seguintes itens:

- Wireless Party Speaker
- 3.5mm audio jack cable
- USB to micro USB power cable
- Remote control
- Multi language quick installation guide

2. Especificações

- Entrada : 5V 500mA
- Saída : 10W

3. Resumo do produto

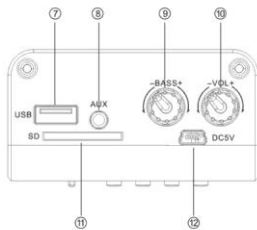
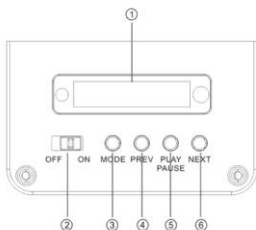

1. Visor LED
2. Ligar/Desligar
3. Botão de mudança de modo
4. Anterior
5. Reproduzir/Pausa
6. Seguinte

7. Ranhura USB
8. Entrada de áudio
9. Botão de ajuste de graves
10. Botão de ajuste do volume
11. Ranhura para cartões SD
12. Tomada de carregamento DC-5V

Botão de mudança de modo: mudança para os modos de Música (SD / USB / MP3) e Rádio FM.

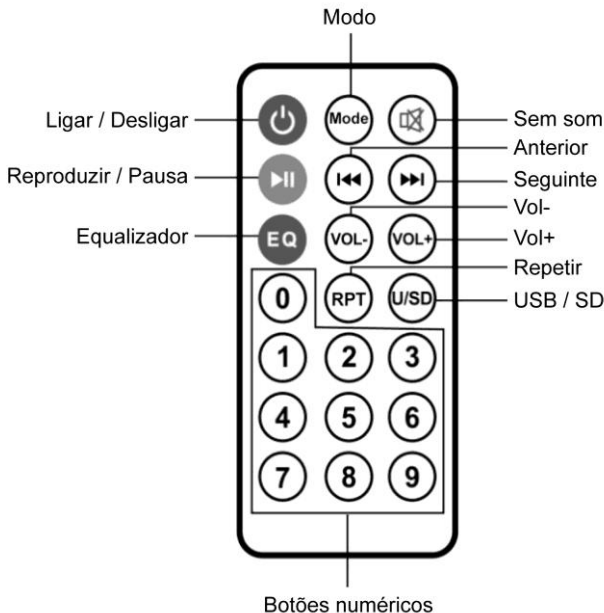

4. Instalação & Utilização

Modo Bluetooth:

- Ligue o seu iPad, tablet ou PC e aceda à janela de definições do Bluetooth.
- Ligue o seu dispositivo Bluetooth .
- O dispositivo Bluetooth será detectado no iPad, tablet ou PC. Seleccione “CLLSPKPARTY”.

PREV (ANTERIOR): para mudar para a “Música anterior”
NEXT (SEGUINTE): para mudar para a “Música seguinte”

Modo de Música (SD/USB/MP3):

- Coloque o botão de energia na posição “ON (Ligado)” e insira um cartão SD/MMC ou disco flash USB na ranhura ou ligue um leitor de MP3/MP4 ou um PC ao altifalante. Os ficheiros de áudio serão automaticamente reproduzidos.
- No modo de Música, pressione brevemente o botão ANTERIOR ou SEGUINTE para selecionar as músicas que deseja. Mantenha pressionado para recuar ou avançar rapidamente.

Modo de Rádio FM:

- Coloque o botão de energia na posição “ON (Ligado)” sem o cartão SD ou o disco USB inserido.
- No modo de Rádio FM, pressione brevemente o botão “Play/pause (Reproduzir/pausa)” para iniciar pesquisa automática.

PREV (ANTERIOR): para mudar para a “Frequência anterior”

NEXT (SEGUINTE): para mudar para a “Frequência seguinte”

Carregamento rápido: Carregue com o dispositivo desligado. Insira o cabo de alimentação USB com a mini extremidade USB na porta de alimentação USB dos dispositivos Bluetooth e a outra extremidade na porta USB do PC ou carregador USB para começar a carregar. Com a conclusão do carregamento, a luz vermelha irá desligar-se.

Nota: Se a bateria estiver totalmente carregada, poderá utilizar este dispositivo Bluetooth durante aproximadamente 6 horas com nível de volume médio

Desfrute do seu Conceptronic Wireless Party Speaker!

Conceptronic CLLSPKPARTY

1. Комплект поставки

В комплекте Conceptronic Wireless Party Speaker имеются следующие предметы:

- Wireless Party Speaker
- 3.5mm audio jack cable
- USB to micro USB power cable
- Remote control
- Multi language quick installation guide

2. характеристики

- ВХОД : 5V 500mA
- ВЫХОДНОЙ : 10W

3. Использование продукта

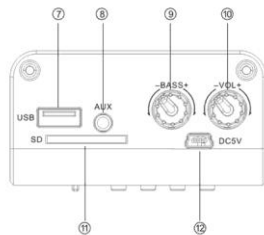
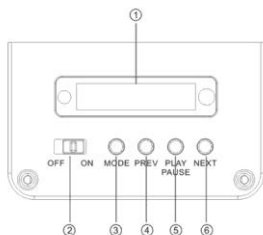

- | | |
|--------------------------------|------------------------------------------------|
| 1. LED экран | 7. Разъем USB |
| 2. Вкл./Выкл. | 8. Аудио вход |
| 3. Кнопка переключения режимов | 9. Ручка регулировки громкости низких частот |
| 4. Предыдущий | 10. Ручка регулировки громкости |
| 5. Воспроизведение/Пауза | 11. Разъем для SD карты |
| 6. Следующий | 12. Разъем для зарядки DC-5V (пост. ток - 5 В) |

Кнопка переключения режимов: выбор режима "Музык" а (SD / USB / MP3) или "FM Радио".

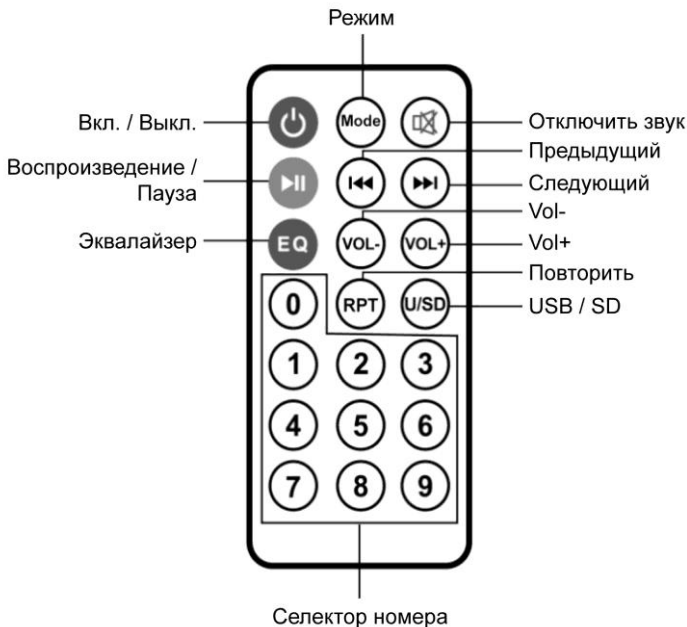

4. Установка & использование

Режим Bluetooth:

- Включите iPad, планшет или ПК и перейдите в окно настройки Bluetooth.
- Включите устройство Bluetooth .
- Устройство Bluetooth отображается на iPad, планшете или ПК. Выберите "CLLSPKPARTY".

PREV (ПРЕДЫДУЩИЙ): для перехода к "Предыдущей песне"

NEXT (СЛЕДУЮЩИЙ): для перехода к "Следующей песне"

Режим "Музыка" (SD / USB / MP3):

- Установите кнопку питания в положение "ON (Вкл.)", установите карту SD/MMC или флэш-диск USB в разъем, либо подключите MP3/MP4 или ПК к динамику, воспроизведение аудио файлов начинается автоматически.
- В режиме "Музыка" кратко нажмите на кнопку ПРЕДЫДУЩИЙ или СЛЕДУЮЩИЙ для выбора нужной композиции. Для быстрой перемотки назад или вперед нажмите и удерживайте те же кнопки.

Режим "FM Радио":

- Отсоедините SD карты или USB устройства и установите кнопку питания в положение "ON (Вкл.)".
- В режиме "FM Радио" нажмите на кнопку "Play/pause (Воспроизведение/Пауза)" для выполнения автоматического поиска.

PREV (ПРЕДЫДУЩИЙ): для перехода к "Предыдущей частоте"

NEXT (СЛЕДУЮЩИЙ): для перехода к "Следующей частоте"

Ускоренная зарядка:

Зарядка в выключенном режиме. Подключите мини-разъем прилагаемого USB-кабеля питания к USB-разъему устройства Bluetooth, а другой разъем к USB-порту ПК или USB-разъему зарядного устройства, после чего начнется зарядка. После завершения зарядки красный индикатор гаснет.

Примечание.

При полном заряде батареи данное устройство Bluetooth можно использовать около 6 часов в режиме работы при средней громкости

*Желаем вам приятного использования
Conceptronic Wireless Party Speaker!*

1. Zawartość opakowania

Na opakowaniu Conceptronic Wireless Party Speaker znajdują się następujące elementy.

- Wireless Party Speaker
- 3.5mm audio jack cable
- USB to micro USB power cable
- Remote control
- Multi language quick installation guide

2. Specyfikacja

- wkład : 5V 500mA
- produkcja : 10W

3. Przegląd produktu

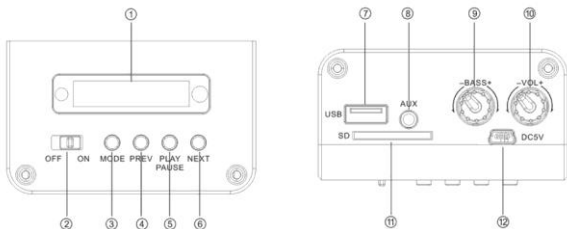

- | | |
|--------------------------------|----------------------------------------|
| 1. Ekran LED | 7. Gniazdo USB |
| 2. Wł./Wył. | 8. Wejście audio |
| 3. Przycisk przełącznika trybu | 9. Pokrętło głośności basów |
| 4. Poprzedni | 10. Pokrętło głośności |
| 5. Odtwarzaj/Pauza | 11. Gniazdo karty SD |
| 6. Następny | 12. Gniazdo ładowania prądem stałym 5V |

Przycisk przełączania trybu: przełączanie trybu muzyki (SD / USB / MP3) i trybu radia FM.

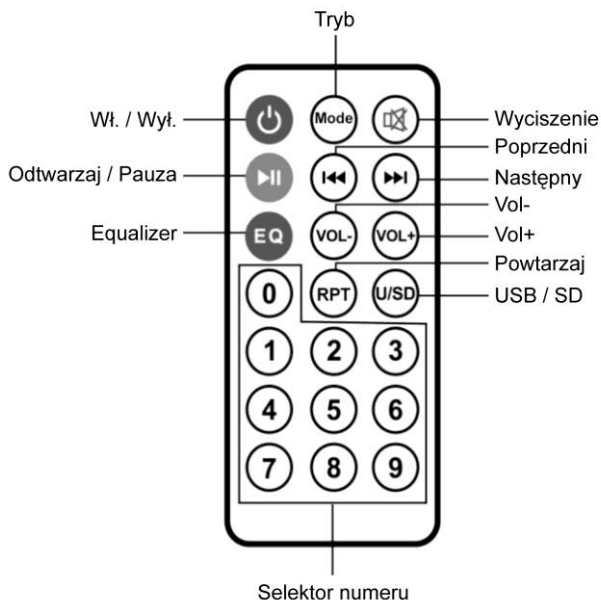

4. Instalacji & stosowanie

Tryb Bluetooth:

- Włącz iPad, tablet lub komputer PC i przejdź do okna ustawień Bluetooth.
- Włącz urządzenie Bluetooth .
- Urządzenie Bluetooth będzie pokazywane w iPadzie, tablecie lub komputerze PC. Wybierz "CLLSPKPARTY".

PREV (POPZEDNIA): do zmiany "Poprzednia muzyka"

NEXT (NASTĘPNA): do zmiany "Następna muzyka"

Tryb Muzyka (SD/USB/MP3):

- Przetłącz przycisk zasilania do pozycji "ON (WŁ.)" i włóż do gniazda kartę SD/MMC lub dysk flash USB albo podłącz MP3/MP4 lub komputer PC do głośnika, rozpocznie się automatycznie odtwarzanie plików.
- W trybie Muzyka, naciśnij krótko POPRZEDNIA lub NASTĘPNA, aby wybrać ulubione piosenki. Długie naciśnięcie umożliwia szybkie przewijanie do tyłu lub szybkie przewijanie do przodu.

Tryb Radio FM:

- Przetłącz przycisk zasilania na "ON (Wł.)" bez włożonej karty SD lub pamięci USB.
- W trybie Radio FM, krótko naciśnij przycisk "Play/pause (Odtwarzaj/pauza)" w celu automatycznego wyszukania.

PREV (POPZEDNIA): do zmiany "Poprzednia częstotliwość"

NEXT (NASTĘPNA): do zmiany "Następna częstotliwość"

Szybkie ładowanie: Ładowanie należy wykonać w trybie wyłączenia zasilania. Włóż dostarczony kabel zasilania USB ze złączem zasilania mini USB do portu USB urządzeń Bluetooth, a drugi koniec do portu USB komputera PC lub do ładowarki USB w celu rozpoczęcia ładowania. Po zakończeniu ładowania, wyłączona zostanie czerwona kontrolka wskaźnika.

Uwaga: Pełne naładowanie baterii umożliwia używanie tego urządzenia Bluetooth przez około 6 godzin, przy średnim poziomie głośności

Rozpocznij korzystanie z Conceptronic Wireless Party Speaker!

Conceptronic CLLSPKPARTY

1. 包裝內容

Conceptronic Wireless Party Speaker 包裝中，含有以下內容物：

- Wireless Party Speaker
- 3.5mm audio jack cable
- USB to micro USB power cable
- Remote control
- Multi language quick installation guide

2. 規格

- 輸入電源 : 5V 500mA
- 輸出電源 : 10W

3. 產品概述

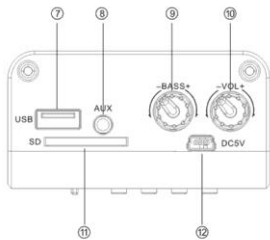
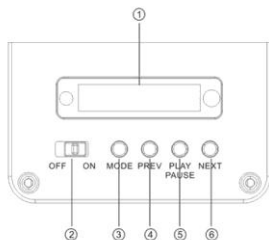

1. LED 面板
2. ON / OFF
3. 模式切換鍵
4. 上一曲
5. 開始播放 / 暫停
6. 下一曲

7. USB 插槽
8. 音源輸入
9. Bass 調節鈕
10. 音量調節鈕
11. SD 卡插槽
12. 充電孔(DC-5V)

模式切換鍵: 切換模式為音樂模式 (SD / USB / MP3) 及 FM 收音機模式。

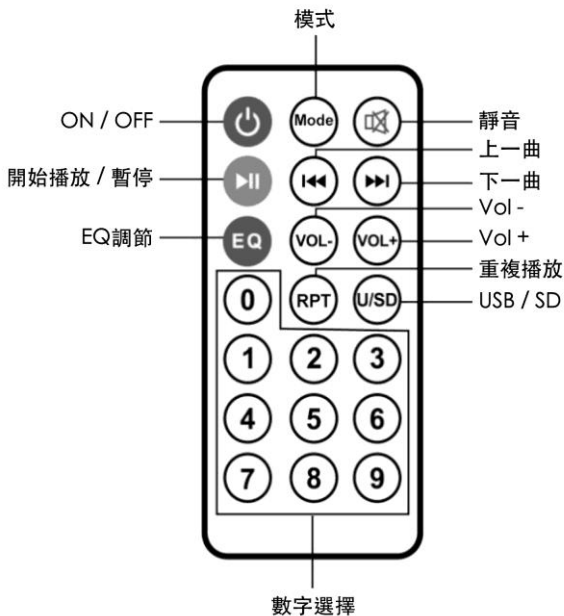

4. 安裝 & 使用

藍芽模式:

- 開啟 iPad，平板電腦或個人電腦的藍芽設定頁面。
- 開啟藍芽裝置。
- 藍芽裝置名稱將顯示於 iPad，平板電腦或個人電腦。選擇“CLLSPKPARTY”。

PREV: 上一曲

NEXT: 下一曲

音樂模式 (SD / USB / MP3):

- 設備開啟，然後將 SD / MMC 卡或 USB 插入插槽或連接 MP3/MP4 或 PC 至喇叭，音樂將自動播放。
- 在音樂模式下，短壓 PREV 或 NEXT 可選擇您想聽的音樂。長壓可倒帶或快轉。

FM 收音機模式:

- 在 SD 卡及 USB 未插入設備情況下，將設備開啟。
- 在 FM 收音機模式下，短壓 “Play/pause” 按鍵可自動搜尋頻道。

PREV: 切換為上一頻道

NEXT: 切換為下一頻道

快速充電: 在關機狀態下充電。請將 USB 電源線一端插入 USB 埠，另一端插入藍芽設備的 Mini USB 埠，USB 充電器開始充電。在充電結束後，紅色指示燈會熄滅。

註: 如果電池完全充電後，你可以使用這個藍牙設備中等音量約 6 小時。

恭喜你，你已經可以開始使用
Conceptronic Wireless Party Speaker 了！
