

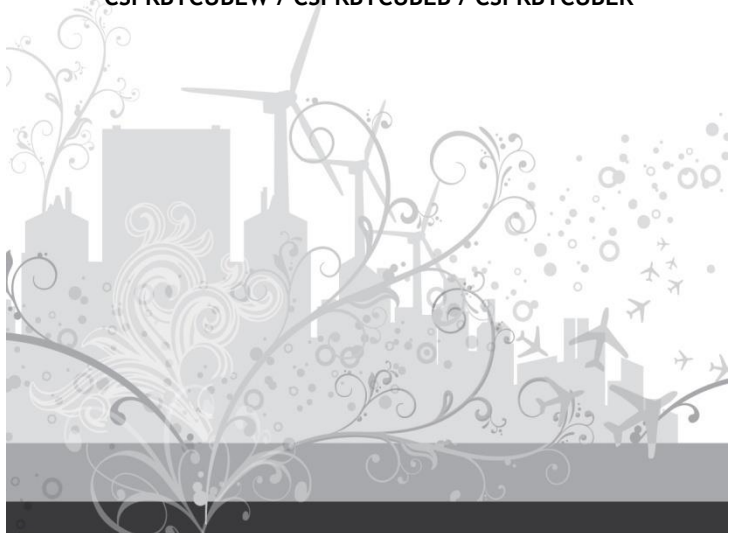

Multi Language Quick Guide

# Wireless Bluetooth Cube Speaker

CSPKBTCUBEW / CSPKBTCUBEB / CSPKBTCUBER



V1.0

## 1. Package contents

The following items are present in the package of the Conceptronic Bluetooth Speaker:

- Bluetooth Speaker
- USB Charging Cable
- 3.5mm audio jack cable
- Multi language quick installation guide

## 2. Specifications

- Input Power : 5V 500mA
- Output Power : 3W

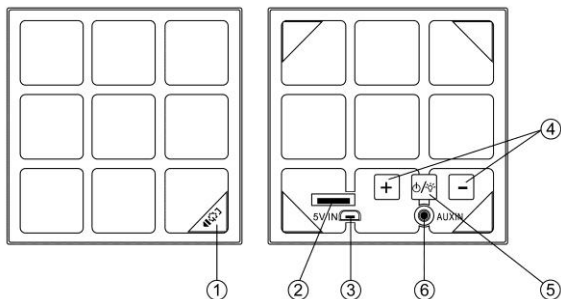

## 3. Product overview



- 1 : Power Button, Play/Pluse
- 2 : TF Port
- 3 : DC in
- 4 : Vol+ / Vol-
- 5 : LED on/off, change LED into different flashing mode.
- 6 : AUX in

## 4. Installation & usage

### Bluetooth mode

- Long press “” 3 seconds: power on/off.
- Turn on your iPad, tablet or PC and go to the Bluetooth setting window.
- The Bluetooth device will be showing on the iPad, tablet or PC. Select “CSPKBTCUBEW/CSPKBTCUBEB/CSPKBTCUBER”.
- Short press “”: Answer and hang up the phone.

### AUX IN audio input mode

- Turn the Power button to “ON” and connect MP3/MP4 or PC to speaker, audio files play automatically.

### LED

- Short press “”: Change LED into different flashing modes / LED power off.

### Charging

- Charging via computer, also can use the mobile phone charger whose current is below 1A.
- LED light will turn on while your device is charging, and will turn off when fully charged.

*Enjoy the use of your Conceptronic Bluetooth Speaker!*

---

## 1. Packungsinhalt

Folgende Teile befinden sich in der Verpackung von Conceptronic Bluetooth-Lautsprecher:

- Bluetooth Speaker
- USB Charging Cable
- 3.5mm audio jack cable
- Multi language quick installation guide

## 2. Technische Daten

- Eingang : 5V 500mA
- Ausgang : 3W

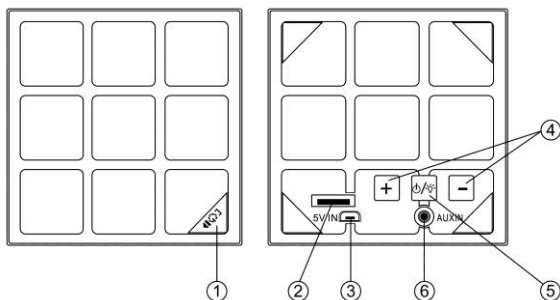

## 3. Gerätekomponenten



- 1 : Power-Taste, Wiedergabe/Pause
- 2 : TF-Port
- 3 : Ladeanschluss
- 4 : Vol+ / Vol-
- 5 : LED-Licht-Ein / Aus-Taste, Taschenlampenschalter.
- 6 : Audioeingang

## 4. Installation & Verwendung

### Bluetooth-Modus

- „“ 3 Sekunden lang drücken: Ein-/ausschalten.
- Schalten Sie Ihr(en) iPad/Tablet/PC ein, rufen Sie das Bluetooth-Einstellungsfenster auf.
- Das Bluetooth-Gerät wird am iPad/Tablet/PC angezeigt. Wählen Sie “CSPKBTCUBEW/CSPKBTCUBEB/CSPKBTCUBER”.
- Kurz drücken ““: Anrufe annehmen und beenden.

### AUX-Audioeingabemodus

- Schalten Sie das Gerät über die “On (Ein-/Austaste)” ein, schließen ein MP3/MP4-Gerät oder einen PC am Lautsprecher an; die Audiodateien werden automatisch wiedergegeben.

### LED

- Kurz drücken ““: LED zwischen verschiedenen Blinkmodi umschalten / LED abschalten.

### Aufladen

- Aufladung via Computer, kann auch Mobiltelefon-Ladegerät mit einer Stromstärke unter 1 A verwenden.
- Die LED leuchtet, während Ihr Gerät aufgeladen wird; bei vollständiger Aufladung erlischt ist.

*Viel Spaß mit Ihrem Conceptronic Bluetooth Speaker!*

---

## 1. Contenu du Coffret

Les éléments suivants se trouvent dans l'emballage de votre Conceptronic Haut-parleur Bluetooth:

- Bluetooth Speaker
- USB Charging Cable
- 3.5mm audio jack cable
- Multi language quick installation guide

## 2. Spécifications

- Entrée : 5V 500mA
- Sortie : 3W

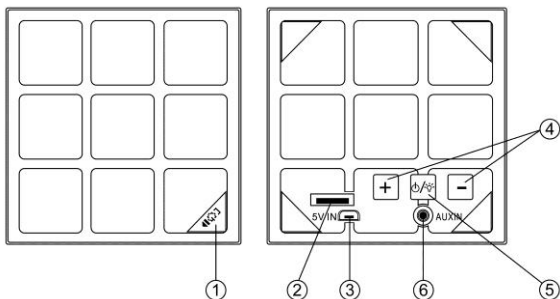

## 3. Aperçu du produit



- 1 : Bouton d'alimentation, Lecture / Pause
- 2 : Port TF
- 3 : Emplacement de recharge
- 4 : Vol+ / Vol-
- 5 : marche/arrêt LED, Commutateur de lumière clignotante.
- 6 : Entrée audio

## 4. Installation & Utilisation

### Mode Bluetooth

- Appuyez sur le bouton “” pendant 3 secondes pour mettre sous/hors tension.
- Allumez votre iPad, tablette ou PC et accédez à la fenêtre de configuration Bluetooth.
- L'appareil Bluetooth s'affiche sur votre iPad, tablette ou PC. Sélectionnez “CSPKBTCUBEW/CSPKBTCUBEB/CSPKBTCUBER”.
- Appuyez brièvement sur “”: Répondre et raccrocher le téléphone.

### Mode d'entrée audio AUX IN

- Mettez sur “ON” le bouton de mise sous tension puis connectez un lecteur MP3/MP4 ou un PC au haut-parleur, les fichiers audio seront lus automatiquement.

### LED

- Appuyez brièvement sur “” pour faire passer la DEL par différents modes clignotants / la DEL s'éteindra.

### Recharge

- La charge se fait via l'ordinateur, mais peut également se faire avec un chargeur de téléphone portable dont le courant est inférieur à 1A.
- Le voyant DEL s'allumera lorsque votre appareil est en cours de recharge, il s'éteindra lorsque l'appareil est entièrement rechargé.

*Profitez de votre Conceptronic Bluetooth Speaker!*

---

## 1. Contenido del paquete

El paquete contiene los siguientes artículos de Conceptronic Altavoz Bluetooth:

- Bluetooth Speaker
- USB Charging Cable
- 3.5mm audio jack cable
- Multi language quick installation guide

## 2. Especificaciones

- Entrada : 5V 500mA
- Salida : 3W

## 3. Descripción del producto

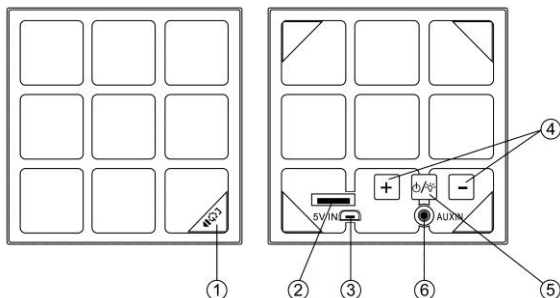



- 1 : Botón de encendido, Reproducir/Pausar
- 2 : Puerto TF
- 3 : Ranura para carga
- 4 : Vol+ / Vol-
- 5 : encendido/apagado de LED, cambio de luz de flash.
- 6 : Entrada de audio



## 4. Instalación & Utilización

### Modo Bluetooth

- Presionar prolongadamente “” durante 3 segundos: Apagar y encender.
- Encienda su iPad, tableta o PC y vaya a la ventana de configuración Bluetooth.
- El dispositivo Bluetooth se mostrará en su iPad, tableta o PC. Seleccione “CSPKBTCUBEW/CSPKBTCUBEB/CSPKBTCUBER”.
- Presione brevemente “”: Permite responder y colgar el teléfono.

### Modo de entrada de audio AUX IN

- Coloque el botón de alimentación en la posición de encendido “ON” e conecte su MP3/MP4 o PC al altavoz. Los archivos de audio se reproducirán automáticamente.

### LED

- Presione brevemente “”: Cambiar LED en diferentes modos de parpadeo / Apagado del LED.

### Carga

- Puede cargar la batería a través de un ordenador y también con el cargador de un teléfono móvil cuya corriente sea inferior a 1 A.
- La luz de LED se iluminará cuando el dispositivo se esté cargando y se apagará cuando la carga se haya completado.

*¡Disfrute del uso de su Conceptronic Bluetooth Speaker!*

---

## 1. Pakkens indhold

La confezione di Conceptronic Altoparlante Bluetooth contiene gli elementi che seguono:

- Bluetooth Speaker
- USB Charging Cable
- 3.5mm audio jack cable
- Multi language quick installation guide

## 2. Specifiche

- Entrata : 5V 500mA
- Uscita : 3W

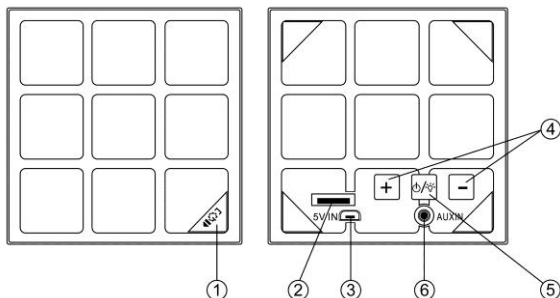

## 3. Descrizione del prodotto



- 1 : Tasto di alimentazione, Riproduzione/Pausa
- 2 : Porta TF
- 3 : Connettore caricamento
- 4 : Vol+ / Vol-
- 5 : Accensione/spengimento LED, Interruttore luce intermittente.
- 6 : Ingresso audio

## 4. Installazione & Uso

### Modalità Bluetooth

- Pressione lunga - 3 secondi - del tasto “”:  
accensione/spegnimento.
- Accendere l'iPad, il tablet o il PC e selezionare la finestra per le impostazioni Bluetooth.
- Il dispositivo Bluetooth viene visualizzato sull'iPad, sul tablet o sul PC. Selezionare “CSPKBTCUBEW/CSPKBTCUBEB/CSPKBTCUBER”.
- Premere brevemente “”:  
Rispondere e riagganciare il telefono.

### Modalità ingresso audio AUX IN

- Girare il tasto d'alimentazione sulla posizione "ON", collegare MP3/MP4 o PC agli altoparlanti; i file audio sono riprodotti automaticamente.

### LED

- Premere brevemente “”:  
modifica la modalità di lampeggiamento del LED / spegnimento del LED.

### Carica

- Carica tramite il computer. Si può usare anche il caricatore del telefono cellulare con corrente inferiore a 1 A.
- La luce del LED si accende mentre il dispositivo è in caricamento, e si spegne quando è completamente carico.

*Godetevi l'uso di Conceptronic Bluetooth Speaker!*

---

## 1. Conteúdo da embalagem

A embalagem do Conceptronic Altifalante Bluetooth contém os seguintes itens:

- Bluetooth Speaker
- USB Charging Cable
- 3.5mm audio jack cable
- Multi language quick installation guide

## 2. Especificações

- Entrada : 5V 500mA
- Saída : 3W

## 3. Resumo do produto

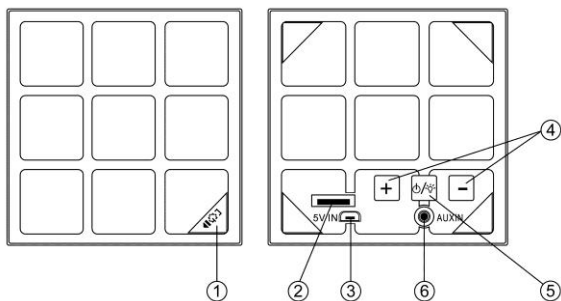

- 1 : Botão de energia, Reproduzir/Pausa  
2 : Porta TF  
3 : Tomada de carregamento  
4 : Vol+ / Vol-  
5 : Ligar/desligar o LED, mudança da luz do flash.  
6 : Entrada de áudio

## 4. Instalação & Utilização

### Modo Bluetooth

- Manter premido “

### Modo de entrada de áudio Entrada AUX

- Coloque o botão de energia na posição “ON (Ligado)” e ligue um leitor de MP3/MP4 ou um PC ao altifalante. Os ficheiros de áudio serão automaticamente reproduzidos.

### LED

- Pressione brevementes “

### Carregar

- Permite o carregamento através de um computador ou de um carregador de telemóvel com tensão inferior a 1A.
- A luz LED irá acender enquanto o dispositivo estiver a carregar e irá apagar quando este estiver totalmente carregado.

*Desfrute do seu Conceptronic Bluetooth Speaker!*

---

## 1. Комплект поставки

В комплекте Conceptronic Акустические системы Bluetooth имеются следующие предметы:

- Bluetooth Speaker
- USB Charging Cable
- 3.5mm audio jack cable
- Multi language quick installation guide

## 2. характеристики

- ВХОД : 5V 500mA
- ВЫХОДНОЙ : 3W

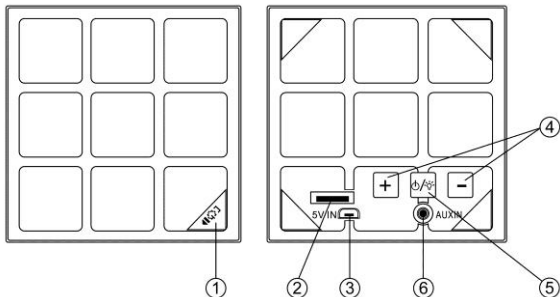

## 3. Использование продукта



- 1 : Кнопка питания, Пуск / пауза
- 2 : Гнездо для карты памяти TF
- 3 : Разъем для зарядки
- 4 : Vol+ / Vol-
- 5 : LED Вкл./Выкл, выключатель фонарика.
- 6 : Аудио вход

## 4. Установка & использование

### Режим Bluetooth

- Удерживайте нажатой 3 секунды кнопку , чтобы включить или выключить данный прибор.
- Включите iPad, планшет или ПК и перейдите в окно настройки Bluetooth.
- Устройство Bluetooth отображается на iPad, планшете или ПК. Выберите “CSPKBVCUBEW/CSPKBVCUBEV/CSPKBVCUBER”.
- Кратковременно нажмите кнопку “”: Прием и завершение телефонного вызова.

### Режим аудиовхода AUX IN

- Установите кнопку питания в положение “ON (Вкл.)”, подключите MP3/MP4 или ПК к динамику, воспроизведение аудио файлов начинается автоматически.

### LED

- Кратковременно нажмите кнопку “”: чтобы переключить режим мигания светодиодов / чтобы отключить светодиоды.

### Зарядка

- Зарядка выполняется от компьютера. Также можно использовать зарядное устройство для мобильного телефона с силой тока не более 1 А.
- Во время зарядки данного прибора будет светиться индикатор, после полной зарядки он погаснет.

*Желаем вам приятного использования  
Conceptronic Bluetooth Speaker!*

---

## 1. Zawartość opakowania

Na opakowaniu Conceptronic Głośnik Bluetooth znajdują się następujące elementy.

- Bluetooth Speaker
- USB Charging Cable
- 3.5mm audio jack cable
- Multi language quick installation guide

## 2. Specyfikacja

- wkład : 5V 500mA
- produkcja : 3W

## 3. Przegląd produktu

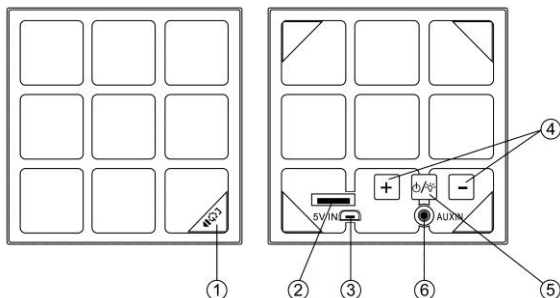



- 1 : Przycisk zasilania, Odtwarzaj/Pauza
- 2 : Port TF
- 3 : Gniazdo ładowania
- 4 : Vol+ / Vol-
- 5 : LED Wł./Wył., Przełącznik światła.
- 6 : Wejście audio



## 4. Instalacji & stosowanie

### Tryb Bluetooth

- Długie, 3 sekundowe naciśnięcie “”: włączenie/wyłączenie zasilania.
- Włącz iPad, tablet lub komputer PC i przejdź do okna ustawień Bluetooth.
- Urządzenie Bluetooth będzie pokazywane w iPadzie, tablecie lub komputerze PC. Wybierz “CSPKBTCUBEW/CSPKBTCUBEB/CSPKBTCUBER”.
- Naciśnij krótko “”: Odpowiedź i rozłączenie połączenia.

### Tryb wejścia audio AUX IN

- Przełącz przycisk zasilania do pozycji “ON (WŁ.)” i podłącz MP3/MP4 lub komputer PC do głośnika, rozpocznie się automatycznie odtwarzanie plików.

### LED

- Naciśnij krótko “”: Zmiana wskaźnika LED na inne tryby migania / Wyłączenie zasilania LED.

### Ładowanie

- Ładowanie przez komputer, możliwość użycia także ładowarki telefonu komórkowego, z wartością prądu poniżej 1A.
- Światło wskaźnika LED włącza się podczas ładowania urządzenia, a po pełnym naładowaniu wyłącza się.

*Rozpocznij korzystanie z Conceptronic Bluetooth Speaker!*